

Katalog 2020

Legamaster



We make communication visible



Welt der visuellen **Kommunikation**

Whiteboards, Flipcharts, Glasboards, Marker, Zubehör und mehr!

Legamaster – Experten für Visualisierung

Als Teil der international bekannten edding Gruppe setzt Legamaster die Firmenphilosophie der Muttergesellschaft konsequent um. So wird im internationalen Wettbewerb ein hohes Qualitätsniveau für Produkte, Vertrieb und Kundenbetreuung erreicht.



Pionier und Marktführer bei Präsentationstools



60 Jahre Erfahrung in der visuellen Kommunikation



Alle 3 Sekunden wird eines unserer Produkte verkauft



Präsenz in mehr als 50 Ländern



Sortiment mit über 1.500 Produkten



Eine XL-Oberfläche zum Beschreiben



Eine XL-Arbeitsoberfläche



Produkte ohne Rahmen



Trocken abwischbar



Sie können diese Produkte mit Pinnadeln verwenden



Akustisch, schallabsorbierend



PVC-frei



Hervorragende Qualität, kratzfeste, magnethaftende Keramik Stahl Oberfläche



Kratzfeste, magnethaftende Oberfläche aus emailliertem Stahl / Keramik



Gefertigt aus gehärtetem und besonders langlebigem Sicherheitsglas. Bei Beschädigung bricht das Glas in kleine, nicht scharfkantige Teile, wodurch das Verletzungsrisiko sehr gering ist



Elektrisches Produkt, Netzanschluss erforderlich



Produkt kann mit Blockmagneten montiert werden



Produkt ist auch in Cash & Carry-Verpackung erhältlich



Cap Off-Tinte schützt vor schnellem Austrocknen



Benutzerfreundlich und einfach: Für den Aufbau dieses Produkts sind keine weiteren Werkzeuge notwendig.

Erklärung der Legamaster-Symbole



25 Jahre Garantie auf die einwandfreie Beschreibbarkeit und Abwischbarkeit der Tafeloberfläche mit dem Legamaster Zubehör



10 Jahre Garantie auf die einwandfreie Beschreibbarkeit und Abwischbarkeit der Tafeloberfläche mit dem Legamaster Zubehör



5 Jahre Garantie auf die einwandfreie Beschreibbarkeit und Abwischbarkeit der Tafeloberfläche mit dem Legamaster Zubehör



3 Jahre Garantie auf die einwandfreie Beschreibbarkeit und Abwischbarkeit der Tafeloberfläche mit dem Legamaster Zubehör



2 Jahre Garantie auf die einwandfreie Beschreibbarkeit und Abwischbarkeit der Tafeloberfläche mit dem Legamaster Zubehör



Ein Produkt, das auf Grund seines geringen Gewichts leicht zu handhaben ist. Eine Lösung für Wände, die nicht viel Gewicht tragen können



Informationen und schriftliche Notizen können mit Magneten befestigt werden



Das Produkt kann von beiden Seiten genutzt werden.



Unsere beste Whiteboardoberfläche: kratzfeste, magnethaftende Oberfläche aus umweltfreundlichem e³ zertifiziertem emailliertem Stahl / Keramik, Made in EU



Cradle to Cradle zertifizierte e³ Stahl/Keramik Oberfläche: Der Umwelteinfluss bei diesem Material ist aufgrund der nachhaltigen Produktion minimiert



Schaft aus Aluminium (Marker)



Der Zweck des EU Ecolabel ist, den Einfluss auf die Umwelt durch Papierprodukte zu reduzieren. Produkte die dieses Label tragen, sind offiziell ausgezeichnet als die umweltfreundlichsten Produkte in dieser Produktkategorie



Hergestellt mit Papier aus verantwortungsvoller Forstwirtschaft, FSC-zertifiziert.



KOMMUNIKATION

GLASBOARDS	Seite 08–09
SPACE-UP	Seite 12–13 / 26–27
WHITEBOARDS	Seite 14–23
PINBOARDS	Seite 26–32
FLIPCHARTS	Seite 33–41
MAGIC-CHART	Seite 42–43

08-43



MODERATION UND WORKSHOPS

44-60



INFORMATION UND PRÄSENTATION

61-78



PROJEKTION

79-86



PLANUNG

87-101



ZUBEHÖR

102-123



SERVICE

124-127

Das Legamaster Programm wird laufend weiterentwickelt und erweitert. Änderungen des Sortiments, des Materials und der Konstruktion sowie Farb- und Maßabweichungen behalten wir uns ausdrücklich vor. Für eventuelle Satzfehler übernehmen wir keine Haftung.

SPACE-UP



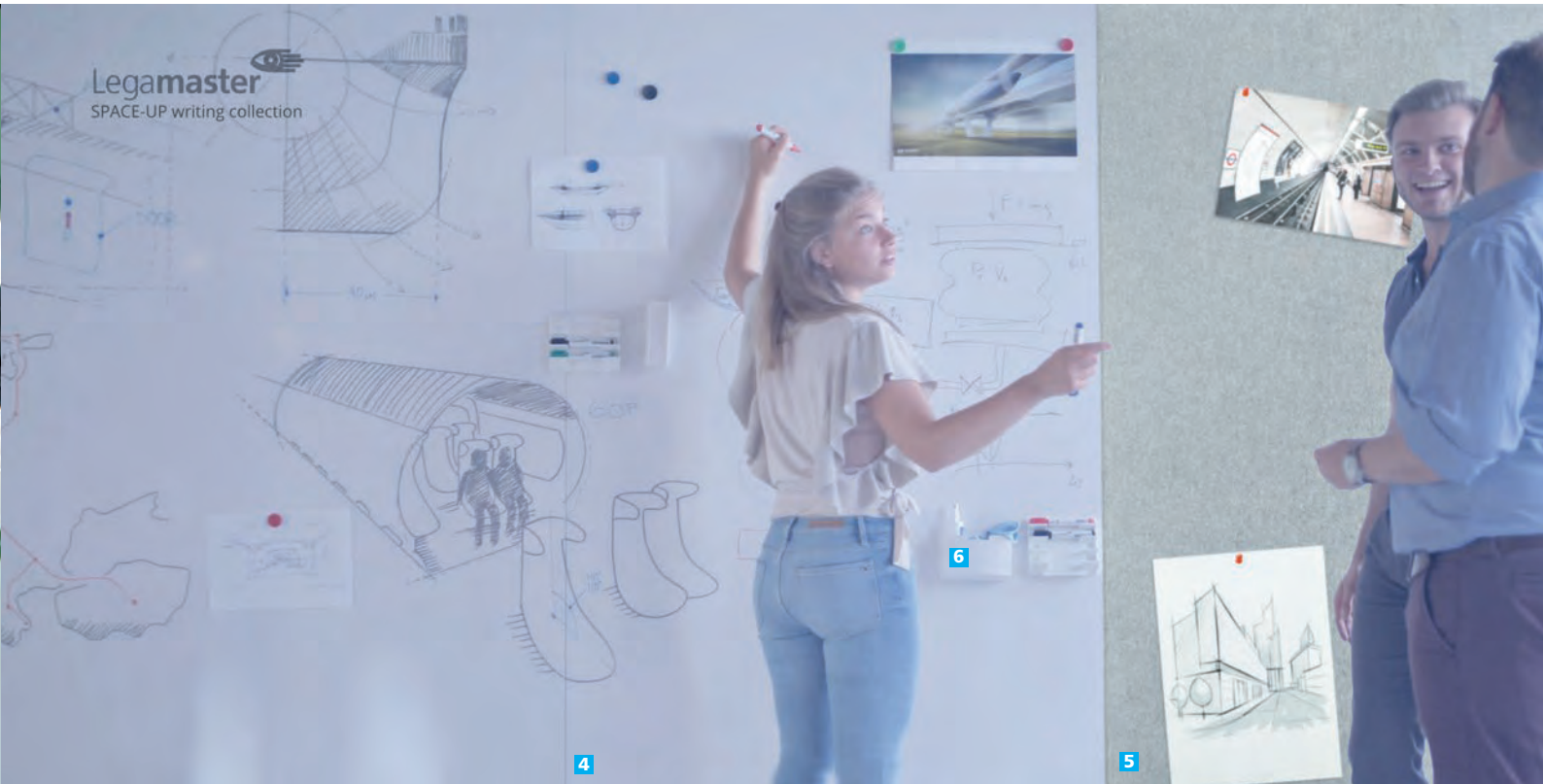

Think Bigger!

Um auch für größte Ideen ausreichend Platz zu bieten, haben wir die SPACE-UP XL-Schreibflächen entwickelt. Mit Wall-Up, Board-Up und Wrap-Up verwandeln Sie mühelos ganze Wände in magnetische Schreibflächen.

Ab sofort kann SPACE-UP noch mehr:

Mit den neuen SPACE-UP Akustik-Pinboards können Sie Ihre XL-Schreibflächen jetzt auch mit akustisch wirksamen Pinboards erweitern. Die neuen Boards sind als Wall-Up und Board-Up erhältlich und lassen sich nahtlos mit den jeweiligen Whiteboards kombinieren.

Schaffen mit SPACE-UP ausreichend Platz für große Ideen und die nötige Ruhe, um diese zu entwickeln!

Produkte aus den Bildern:

- 1 BOARD-UP 7-144675**
75 x 75cm, Soft Beige Akustik-Pinboard
- 2 BOARD-UP 7-144575**
75 x 75cm, Quiet Grey Akustik-Pinboard
- 3 BOARD-UP 7-106375**
75 x 75cm, Whiteboard

- 4 WALL-UP 7-106121**
119,5 x 200 cm, Whiteboard
- 5 WALL-UP 7-144121**
119,5 x 200 cm, Quiet Grey Akustik-Pinboard
- 6 Magn. Zubehörhalter 7-122600**
H9,8 x B15,3 x T6,9 cm

Weitere Informationen zu der SPACE-UP Serie finden Sie hier:

- XL-Whiteboards Seite 12
- Akustik-Pinboards Seite 26

Teamwork leicht gemacht



MAGIC-CHART

Meetings, wann und wo Sie wollen!
Mit den Magic-Charts haben Sie immer
eine Schreibfläche dabei.

Seite 42 & 59



Individuell bedruckte Whiteboards

Einfach Templates für agiles
Projektmanagement wie Scrum oder
Lean auf Whiteboards drucken.

Seite 23



Agile Toolbox

Die Grundausrüstung für agile Projekte,
mit der Sie im Handumdrehen ein
Kanban-Board erstellen können.

Seite 13



Planning Poker Karten

Einigen Sie sich einfach und
spielerisch wie aufwändig eine
Aufgabe umzusetzen ist.

Seite 24



Emoticon Magnete

Schnelle Visualisierung von Status-Updates. Nutzen Sie die Magneten, um zu zeigen, was gerade gut oder schlecht läuft.

Seite 13



Magic-Chart Notes

Haftnotizen der neuen Generation. Die Notes haften vollflächig und können flink von A nach B geschoben werden.

Seite 43 & 60



T21 Boardmarker

Nutzen Sie verschiedene Farben. Dadurch kann das Gehirn Informationen clustern und besser behalten.

Seite 103

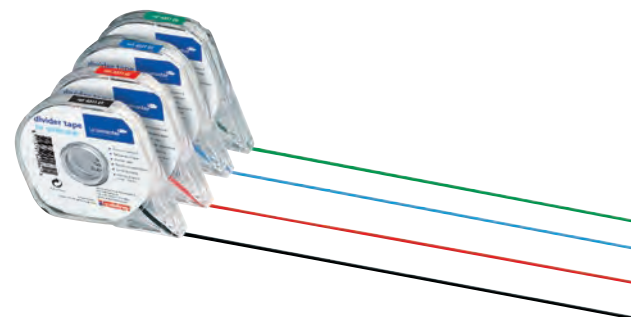

Aufteilungsband

Mit den Aufteilungsbandern können auf Whiteboards einfach Tabellen und Pläne erstellt werden.

Seite 120

e3-Emaille

e3-Emaille ist die Nummer eins unter den Whiteboardoberflächen mit der garantiert besten Abwischbarkeit.

Durch diese nachhaltig produzierte Oberfläche (Cradle-to-Cradle zertifiziert) halten unsere Whiteboards besonders lange und schonen so Ressourcen. Made in Europe.



**Gut für die Umwelt und die Bildung
Unsere Whiteboards:**

Leichtgewicht
Professional Whiteboard



Seite 14

Allrounder
Universal Plus

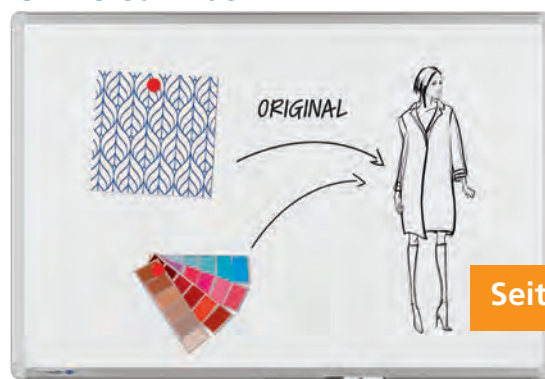

Seite 18

Umweltstar
Premium Plus Whiteboard



Seite 16

XL-Schreibflächen
WALL-UP



Seite 12



Legamaster Cares

Für jedes verkaufte Whiteboard mit dem Legamaster Cares Siegel wird ein Euro an Bildungsprojekte gespendet



So funktioniert:



Whiteboard kaufen, Gutes tun – Für erfolgreiche Projekte im Bildungsbereich



01 Kunden kaufen **im Handel** ein Legamaster Whiteboard aus den Serien PROFESSIONAL, PREMIUM, UNIVERSAL oder aus der SPACE-UP Reihe.



02 Für jedes dieser verkauften Whiteboards spendet Legamaster im Aktionszeitraum vom 01.07.2019 bis zum 31.12.2020 einen Euro, um aus dem Erlös Präsentationsequipment für soziale Projekte aus dem Bildungsbereich zu finanzieren.



03 Vereine und Träger sozialer Einrichtungen bewerben sich mit ihrem Projekt und den benötigten Produkten bei Legamaster. Ein Komitee wählt regelmäßig Projekte aus, die aus dem Erlös der Aktion unterstützt werden.

Glasboards Colour – Arbeiten mit Stil

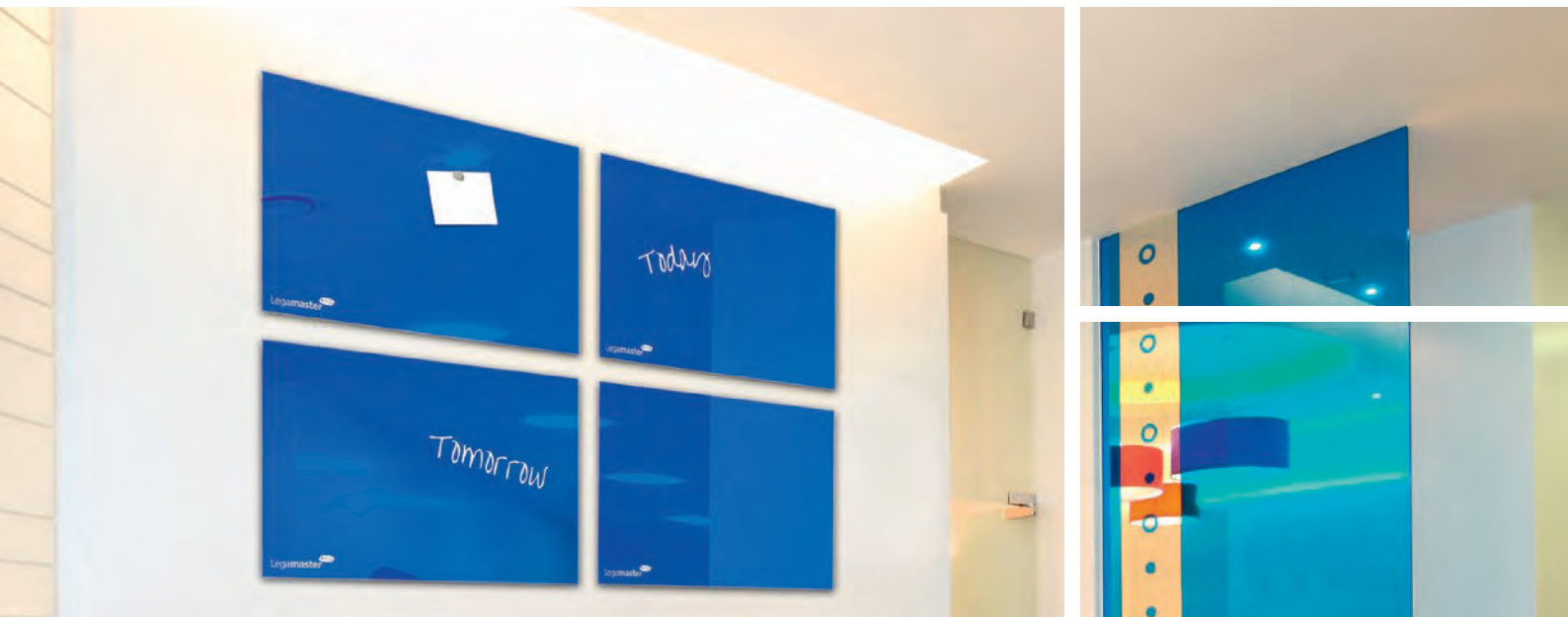

Glasboards Colour



- Farbstarke, dekorative Glas-Schreibtafel im minimalistischen Design mit allen Funktionen klassischer Whiteboards
- Gehärtetes 4 mm Sicherheitsglas und magnethaftende Glasoberfläche
- Glatt und leicht beschreibbar - für deckende Schreibergebnisse am besten Kreidemarkers oder Glasboardmarker nutzen
- Hygienische Glasoberfläche lässt sich mit Legamaster-Reiniger leicht sauber halten
- Geeignet für den Dauereinsatz: 25 Jahre Garantie auf einwandfreie Beschreibbarkeit bei Verwendung des Legamaster Zubehörs
- Montage im Quer- und Hochformat möglich
- Verdeckte Wandmontage bei Größen 40 x 60 cm und 60 x 80 cm, die anderen Größen liegen auf Wandhaken auf
- 2 superstarke Glasboard-Magnete, passender Kreidemarkers und ein Montagesatz im Lieferumfang enthalten
- Optional kann eine Markerablage 200 mm (Art.-Nr. 7-126800) mit fest haftendem Klebestreifen am Glasboard befestigt werden

Höhe x Breite	Farbe	Gewicht (ca.)	Art.-Nr.
40 x 60 cm	Weiß	3 kg	7-104535
60 x 80 cm	Weiß	6 kg	7-104543
90 x 120 cm	Weiß	13 kg	7-104554
100 x 150 cm	Weiß	18 kg	7-104563
100 x 200 cm	Weiß	25 kg	7-104564
40 x 60 cm	Schwarz	3 kg	7-104635
60 x 80 cm	Schwarz	6 kg	7-104643
90 x 120 cm	Schwarz	13 kg	7-104654
100 x 150 cm	Schwarz	18 kg	7-104663

Höhe x Breite	Farbe	Gewicht (ca.)	Art.-Nr.
40 x 60 cm	Rot	3 kg	7-104735
60 x 80 cm	Rot	6 kg	7-104743
90 x 120 cm	Rot	13 kg	7-104754
100 x 150 cm	Rot	18 kg	7-104763
40 x 60 cm	Blau	3 kg	7-104835
60 x 80 cm	Blau	6 kg	7-104843
90 x 120 cm	Blau	13 kg	7-104854
100 x 150 cm	Blau	18 kg	7-104863

Mobile Glasboards – Für eine moderne Arbeitsumgebung

Die Mobile Glasboards sind eine elegante Lösung für das Büro mit einem innovativen und gleichzeitig funktionalen Design. Die ultraglatte, doppelseitige Schreibfläche ist leicht zu reinigen und bietet viel Platz für Ihre Ideen – ideal für Brainstorming, Projektmanagement oder zur flexiblen Zusammenarbeit! Ein ästhetischer Blickfang für alle Meetingräume, Büros oder Huddle Rooms.

Die optimale Ergänzung: Legamaster Zubehör für Glasboards wie das Glasboard Starterkit und der magnetische Zubehörhalter.

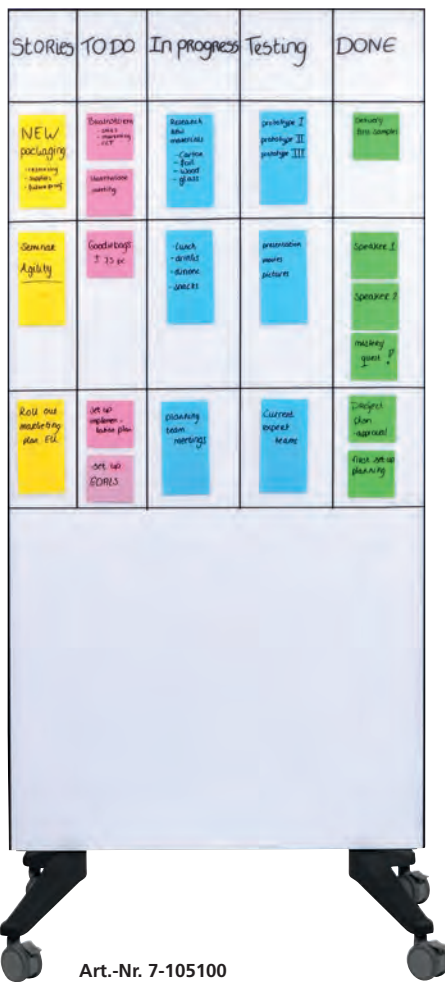

Art.-Nr. 7-105100



Art.-Nr. 7-105200



Art.-Nr. 7-105300



Art.-Nr. 7-105400

- **Funktional:** Die ultraglatte, doppelseitige Glasoberfläche ist leicht zu reinigen und bietet viel Platz für Ihre Ideen - ideal für Brainstormings, Projektmanagement oder zur flexiblen Zusammenarbeit
- **Robust:** Das 4 mm dicke Sicherheitsglas ist kratzfest und hält selbst intensiver Nutzung stand. Ein schwarzer Stahlrahmen bietet zusätzlichen Schutz
- **Stilvoll:** Die Boards passen stilecht in jede Arbeitsumgebung und werden zu einem ästhetischen Blickfang für alle Meetingräume, Büros oder Huddle Rooms
- **Multifunktional:** Die Boards eignen sich wunderbar als Fläche für Moodboards, Mindmaps, To-Do Listen oder einfach als mobiler, stylischer Raumtrenner
- **Mobil:** Das Board kann einfach auf 4 leichtgängigen, feststellbaren Rollen verschoben werden
- Abmessungen einer Schreibfläche: 90 x 175 cm
- Größe insgesamt: 90 x 195 x 39 cm



Praktische Helfer für Glasboards

Mit Legamaster-Zubehör wird die Arbeit zum Vergnügen!

Glasboard Starter Kit



- 4 superstarke, chromfarbige Glasboard-Magnete – ideal zum Anbringen von Notizen
- 5 Legamaster-Kreidemarker – für optimale Ergebnisse beim Schreiben
- 1 Mikrofaser Tuch – ideal zum nassen Abwischen von Kreidemarkern auf Glas
- 1 Reinigungsspray – für die gründliche Reinigung von Whiteboards & Glasboards (125 ml)

Glasboard-Starter Kit
Komplett-Set
Art.-Nr. 7-125200

Glasboard-Kreidemarker für optimale Ergebnisse beim Schreiben



- Zum Beschreiben von Glasboards, Fenstern und Spiegeln
- Leuchtstarke Farben, deckende, geruchsarme Flüssigkreide auf Wasserbasis
- Von praktisch allen glatten Oberflächen mit feuchtem Tuch abwischbar

Set	Farbe	Art.-Nr.
Etui mit 4 Stück	Schwarz	7-118101
Etui mit 4 Stück	Grün	7-118104
Etui mit 4 Stück	Gelb	7-118105
Etui mit 4 Stück	Rosa	7-118109
Etui mit 4 Stück	Weiß	7-118119
Etui mit 5 Stück	Sortiert	7-118195



Glasboard-Magnete

- Extrastarke Glasboard-Magnete zum Anbringen von Notizen
- Magnete im Farbton Silber-Chrom oder Schwarz

Glasboard-Magnete silberfarbig – 6 Stück
12 mm, Art.-Nr. 7-181700

Glasboard-Magnete, schwarz – 5 Stück
30 mm, Art.-Nr. 7-181600



Glasboard Zubehör- und Markerhalter

- Magnetische Zubehörhalter sind die perfekte Lösung zur Aufbewahrung Ihres Zubehörs wie Reinigungssprays, Magneten oder Magic-Chart Notes
- Passend für alle magnetischen Glasboards

Zubehörhalter
(H9,8 x B15,3 x T6,9 cm)
Art.-Nr. 7-122700

Markerhalter
(H12 x B15,5 x T4 cm)
Art.-Nr. 7-122100



TZ 7 Whiteboard- und Glasboard-Reiniger

- Für die regelmäßige, gründliche Reinigung von Whiteboards, Glasboards und Planktafeln
- 125 ml im Zerstäuber
- Tensid-Reinigungsmittel in Alkohollösung
- Schnell trocknend

TZ 7 Whiteboard- und Glasboard-Reiniger
Art.-Nr. 7-121200



Mikrofaser Tuch – Für die gründliche Reinigung von Whiteboards und Glasboards

- Beste Lösung für intensives Reinigen (feucht und trocken)
- Entfernt schwierige Tintenreste und Geisterschrift
- Reinigung nur mit klarem Wasser, oder – um ein optimales Ergebnis zu erzielen – mit dem Whiteboard- und Glasboard-Reiniger von Legamaster. Andere Lösungsmittel brauchen Sie nicht
- Größe: 40 x 40 cm
- Waschbar bis zu 60 Grad

Mikrofaser Tuch 40 x 40 cm – 2 Stück
Art.-Nr. 7-121700



Whiteboard-Oberflächen in 4 Ausführungen

Emaille ★★★★★

25 Jahre bzw. 10 Jahre Garantie – Kratzfest und säurebeständig – magnetaftend – Umweltfreundlicher e3-Keramikstahl mit Zertifikat – Zertifizierte Nachhaltigkeit (Cradle-to-Cradle) – Für langfristigen intensiven Gebrauch



Lackierter Stahl ★★★★★

10 Jahre Garantie – magnetaftend – Spezialbeschichtung, die mit trocken abwischbaren Markern beschrieben werden kann – Für langfristigen regelmäßigen Gebrauch



Die lackierte Stahloberfläche der **Economy Whiteboards** hat eine andere Qualität.

Die Oberfläche hat ähnliche Eigenschaften wie oben beschrieben, jedoch nur für den regelmäßigen Gebrauch



Whiteboard-Folie ★★★★★

3 Jahre Garantie – Magnetaftend – Selbstklebend



Melamin ★★★

2 Jahre Garantie – Nicht magnetaftend – für gelegentlichen Gebrauch



Die Montagelösungen

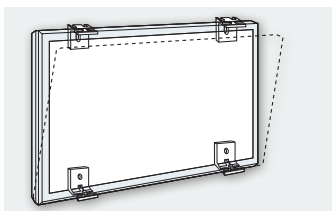

Langloch-Montage



Eckmontage



Selbstklebend



Befestigung mit Blockmagneten

XL-Schreibflächen der SPACE-UP Serie

Zeichnen, hervorheben... Mit den SPACE-UP XL-Schreibflächen schaffen Sie mühelos eine Whiteboard-Wand, auf der Ihren Ideen keine Grenzen gesetzt sind.

Wählen Sie aus den drei Möglichkeiten diejenige, die am besten zu Ihren Anforderungen passt.

WALL-UP Whiteboard



- Rahmenloses Whiteboard Panel: Oberfläche besteht aus kratz- und säureresistenter e3-Emaille (Cradle-to-Cradle™ zertifiziert)
- Geeignet für den Dauereinsatz: 25 Jahre Garantie auf einwandfreie Beschreibbarkeit bei Verwendung des Legamaster Zubehörs
- XXL-Schreibfläche: In Kombination mit weiteren Wall-Up Modulen, können ganze Wände vollständig als Schreibfläche genutzt werden
- Einfache Montage: Whiteboard wird mit Montagewinkeln an der Wand angebracht
- Gewicht: ca. 14 kg/m²
- Lieferung inklusive: Montagematerial- und -anleitung, Reinigungshinweise



Höhe x Breite		Art.-Nr.
200 x 119.5 cm	Hochformat	7-106121
200 x 59.5 cm	Hochformat	7-106126
119.5 x 200 cm	Querformat	7-106112

BOARD-UP Whiteboard



- Rahmenlose Whiteboard-Kachel: Oberfläche aus lackiertem Stahl, magnethaftend
- Geeignet für den regelmäßigen Gebrauch: 10 Jahre Garantie auf einwandfreie Beschreibbarkeit bei Verwendung des Legamaster Zubehörs
- XXL-Schreibfläche: In Kombination mit weiteren BOARD-UP Modulen, können ganze Wände vollständig als Schreibfläche genutzt werden
- Ganz nach Ihrem Geschmack: Drei verschiedene Größen lassen sich horizontal oder vertikal nach Belieben kombinieren
- Kinderleichte Montage: Metallscheiben werden an die Wand geschraubt, daran haftet das Whiteboard dank integrierter Magnete
- Gewicht: ca. 6 kg/m²
- Lieferung inklusive: Montagematerial und -anleitung, Bohrlochvorlage, Reinigungshinweise



Höhe x Breite		Art.-Nr.
75 x 50 cm		7-106350
75 x 75 cm		7-106375
75 x 100 cm		7-106310

WRAP-UP Whiteboard-Folie



- Whiteboard-Folie: Kann mit Boardmarker beschrieben und wieder trocken abgewischt werden
- Magnethaftend: Für den Gebrauch von magnetischem Zubehör geeignet
- Geeignet für den gelegentlichen Gebrauch: 3 Jahre Garantie auf einwandfreie Beschreibbarkeit bei Verwendung des Legamaster Zubehörs
- XXL-Schreibfläche: In Kombination mit weiteren WRAP-UP Folien können ganze Wände vollständig als Schreibfläche genutzt werden
- Individuelle Zusammenstellung: WRAP-UP kann zugeschnitten und nahezu nahtlos an andere WRAP-UP Folien angebracht werden*
- Flexible Montage: Selbstklebende Whiteboard-Folie, die auch an leicht gebogenen Wänden angebracht werden kann
- PVC-frei
- Gewicht ca. 2 kg/m²
- Lieferung inklusive: Raket, Montage- und Reinigungsanleitung

* Bei der Montage dieses Produktes spielt die Beschaffenheit der Wand und deren Oberfläche eine große Rolle. Kontaktieren Sie uns bitte, falls Sie Fragen zur Montage haben.



Mit den neuen Akustik-Pinboards machen Sie Ihre Lösung komplett!

Ergänzen Sie Ihre Space-Up-Schreibfläche durch die NEUEN Space-Up Akustikproduktemit Pinboardfunktion.
Weitere Informationen finden Sie auf Seite 27.



Mit folgendem Zubehör sind Sie perfekt ausgestattet für große Ideen:



Art.-Nr. 7-110099



Art.-Nr. 7-125500



Art.-Nr. 7-122700



Art.-Nr. 7-121800



Art.-Nr. 7-125400



Art.-Nr. 7-122000



Art.-Nr. 7-121700



Art.-Nr. 7-159499



Art.-Nr. 7-123304

PROFESSIONAL Whiteboards



- Hochwertige Spezialoberfläche: Oberfläche besteht aus kratz- und säure-resistenter e3-Emaile (Cradle-to-Cradle™ zertifiziert)
- Geeignet für den Dauereinsatz: 25 Jahre Garantie auf einwandfreie Beschreibbarkeit bei Verwendung des Legamaster Zubehörs
- Leichtgewicht von ca. 9 kg pro m²: Geeignet für Leichtbauwände
- Einfache Wandmontage durch verdecktes Langlochsystem waagrecht oder hochkant möglich
- Hergestellt in Europa / Made in EU - einwandfreie Qualität
- Lieferung inklusive Montagesatz, Ablageboard (Länge entspricht der kurzen Seite) und Boardmarker

Höhe x Breite	Art.-Nr.	Höhe x Breite	Art.-Nr.
45 x 60 cm	7-100035	120 x 150 cm	7-100073
60 x 90 cm	7-100043	120 x 180 cm	7-100074
75 x 100 cm	7-100048	120 x 200 cm	7-100075
90 x 120 cm	7-100054	120 x 240 cm	7-100076
90 x 180 cm	7-100056	120 x 300 cm	7-100077
100 x 150 cm	7-100063	155 x 200 cm	7-100083
100 x 200 cm	7-100064	155 x 300 cm	7-100085
120 x 120 cm	7-100072		



Empfohlenes Zubehör:
Whiteboard-Zubehörset: PROFESSIONAL Kit Art.-Nr. 7-125500

PROFESSIONAL Rastertafeln

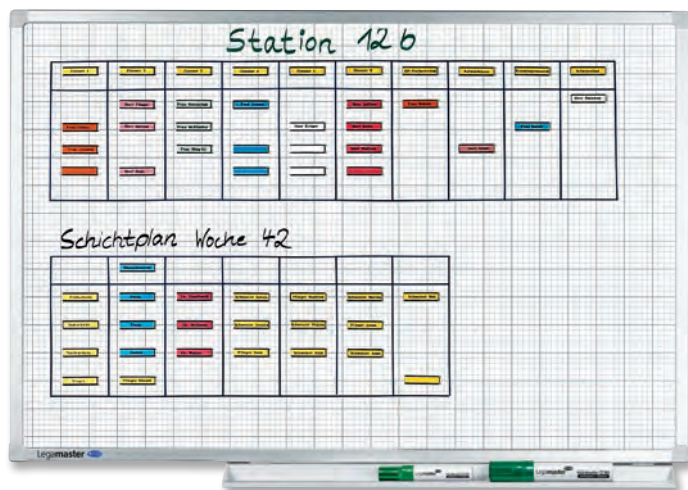

- Hochwertige Spezialoberfläche: Oberfläche besteht aus kratz- und säure-resistenter e3-Emaile (Cradle-to-Cradle™ zertifiziert)
- Email-Oberfläche und Rasterdruck bei 800°C eingebrannt
- Geeignet für den Dauereinsatz: 25 Jahre Garantie auf einwandfreie Beschreibbarkeit bei Verwendung des Legamaster Zubehörs
- Leichtgewicht von ca. 9 kg pro m²: Geeignet für Leichtbauwände
- Einfache Wandmontage durch verdecktes Langlochsystem waagrecht oder hochkant möglich
- Hergestellt in Europa / Made in EU - einwandfreie Qualität
- Lieferung inklusive Montagesatz, Ablageboard (Länge entspricht der kurzen Seite) und Boardmarker

Höhe x Breite	Art.-Nr.	Höhe x Breite	Art.-Nr.
60 x 90 cm	7-100143	100 x 150 cm	7-100163
90 x 120 cm	7-100154	100 x 200 cm	7-100164



Darstellung im Maßstab 1:1
10 x 10 mm Grundraster,
darüber 50 x 50 mm Raster

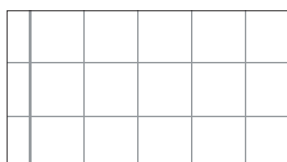

Empfohlenes Zubehör:
Whiteboard-Zubehörset:
PROFESSIONAL Kit Art.-Nr. 7-125500



PROFESSIONAL Klapptafeln



- Hochwertige Spezialoberfläche: Oberfläche besteht aus kratz- und säure-resistenter e3-Emaille (Cradle-to-Cradle™ zertifiziert)
- Geeignet für den Dauereinsatz: 25 Jahre Garantie auf einwandfreie Beschreibbarkeit bei Verwendung des Legamaster Zubehörs
- Platzsparend: Dreifache Schreibfläche dank doppelseitiger Seitenflügel
- Durchdacht: Flügel lassen sich durch 2 Klammern ordentlich verschließen
- Hervorragend zum Schreiben, Abwischen und für den Einsatz von Magneten in Konferenz- und Klassenräumen
- Lieferung inklusive Montagesatz, Ablageboard (Länge entspricht der Breite der Grundfläche) und Boardmarker

Höhe x Breite	Grundtafel H x B	Tafelflügel H x B	Gesamt- gewicht	Art.-Nr
90 x 120 / 240 cm	90 x 120 cm	90 x 60 cm	ca. 19 kg	7-100354
100 x 150 / 300 cm	100 x 150 cm	100 x 75 cm	ca. 26 kg	7-100363
100 x 200 / 400 cm	100 x 200 cm	100 x 100 cm	ca. 33,5 kg	7-100364

Empfohlenes Zubehör:
Whiteboard-Zubehörset: PROFESSIONAL Kit Art.-Nr. 7-125500

PROFESSIONAL Stativ-Drehtafeln



- Hochwertige Spezialoberfläche: Oberfläche besteht aus kratz- und säure-resistenter e3-Emaille (Cradle-to-Cradle™ zertifiziert)
- Geeignet für den Dauereinsatz: 25 Jahre Garantie auf einwandfreie Beschreibbarkeit bei Verwendung des Legamaster Zubehörs
- Beidseitig nutzbar: Tafel um 360° drehbar und in jeder Stellung arretierbar
- Flexibel: Mobiles Stativ mit 4 Rollen, 2 davon feststellbar
- Griffbereit: Auf der großzügigen Markerablage finden Marker, Löscher und anderes Zubehör Platz
- Lieferung in zwei Verpackungen (Tafel + Stativ)

Höhe x Breite	Maße für Tafel und Stativ H x B x T	Art.-Nr.
90 x 120 cm	190 x 137 x 75 cm	7-100454
100 x 150 cm	195 x 167 x 75 cm	7-100463
100 x 200 cm	195 x 217 x 75 cm	7-100464



Empfohlenes Zubehör:
Whiteboard-Zubehörset:
PROFESSIONAL Kit
Art.-Nr. 7-125500

PREMIUM^{PLUS} Whiteboards

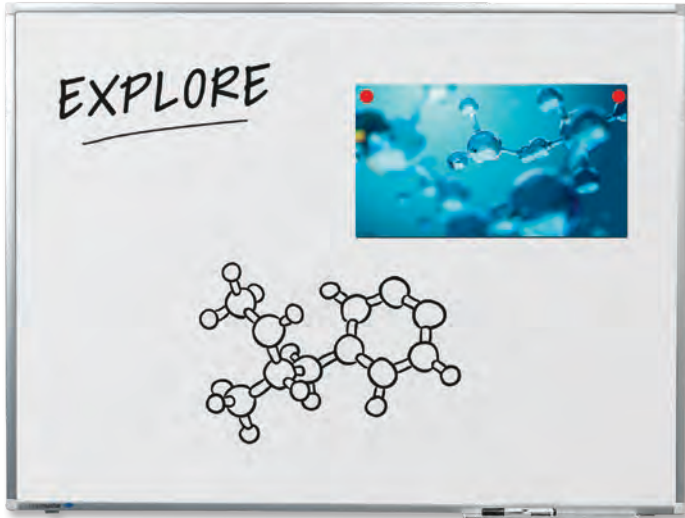

- Hochwertige Spezialoberfläche: Oberfläche besteht aus kratz- und säure-resistenter e3-Emaile (Cradle-to-Cradle™ zertifiziert)
- Geeignet für den Dauereinsatz: 25 Jahre Garantie auf einwandfreie Beschreibbarkeit bei Verwendung des Legamaster Zubehörs
- Nachhaltig: Tafel ist zu 99% recyclebar, 50% der Komponenten wurden recycelt
- Einfache Wandmontage durch verdecktes Langlochsystem waagrecht oder hochkant möglich
- Robuster und eleganter Aluminiumrahmen mit weißen Kunststoffecken
- Hergestellt in Europa / Made in EU - einwandfreie Qualität
- Gewicht: ca. 13 kg/m²
- Lieferung inklusive Ablageboard (30 cm, außer 7-101033: 20cm), Montagesatz und Boardmarker

Höhe x Breite	Art.-Nr.	Höhe x Breite	Art.-Nr.
30 x 45 cm	7-101033	100 x 200 cm	7-101064
45 x 60 cm	7-101035	120 x 120 cm	7-101072
60 x 90 cm	7-101043	120 x 150 cm	7-101073
75 x 100 cm	7-101048	120 x 180 cm	7-101074
90 x 120 cm	7-101054	120 x 200 cm	7-101075
90 x 180 cm	7-101056	120 x 240 cm	7-101076
100 x 150 cm	7-101063		

Empfohlenes Zubehör:
Whiteboard-Zubehörset:
PROFESSIONAL Kit Art.-Nr. 7-125500



PREMIUM Whiteboards

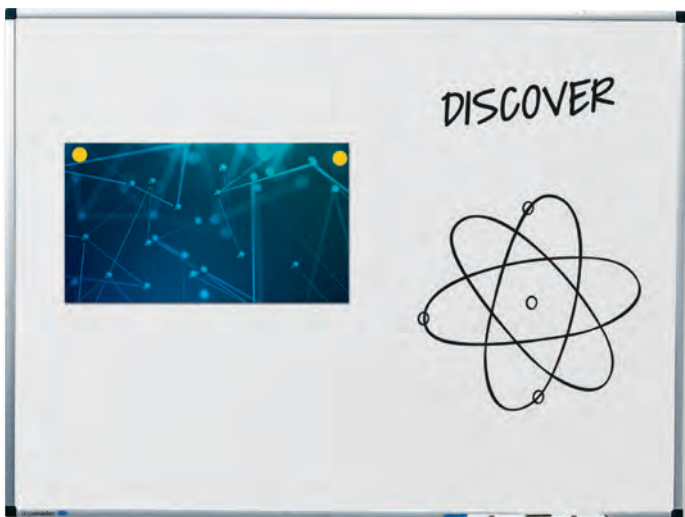

- Tafeloberfläche aus lackiertem Stahl mit Spezialbeschichtung: Trocken und feucht abwischbar bei Verwendung von Boardmarkern
- Magnethaftend: Perfekt um kreativ Ideen zu visualisieren oder Ergebnisse zu präsentieren
- Einfache Wandmontage durch verdecktes Langlochsystem waagrecht oder hochkant möglich
- Robuster und eleganter Aluminiumrahmen mit dunklen Kunststoffecken
- Gewicht ca. 12 kg/m²
- Lieferung inklusive Montagesatz, Markerablage (30 cm, außer 7-101033: 20cm) und Boardmarker

Höhe x Breite	Art.-Nr.	Höhe x Breite	Art.-Nr.
30 x 45 cm	7-102033	100 x 150 cm	7-102063
45 x 60 cm	7-102035	100 x 200 cm	7-102064
60 x 90 cm	7-102043	120 x 150 cm	7-102073
75 x 100 cm	7-102048	120 x 180 cm	7-102074
90 x 120 cm	7-102054	120 x 200 cm	7-102075
90 x 180 cm	7-102056	120 x 240 cm	7-102076

Empfohlenes Zubehör:
Whiteboard-Zubehörset:
STARTER Kit Art.-Nr. 7-125000



Informationen über Tafeloberflächen finden Sie auf Seite 11.

PREMIUM Board Raster

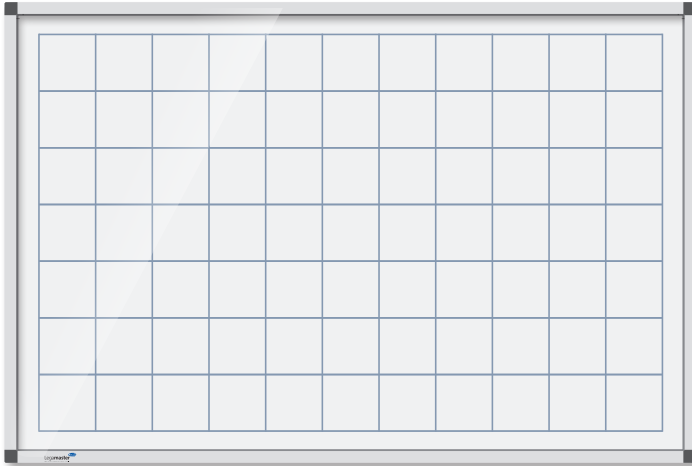

- Tafeloberfläche aus lackiertem Stahl mit Spezialbeschichtung: Trocken und feucht abwischbar bei Verwendung von Boardmarkern
- Bedruckt mit 50 mm Raster
- Magnethaftend: Perfekt um kreativ Ideen zu visualisieren oder Ergebnisse zu präsentieren
- Einfache Wandmontage durch verdecktes Langlochsystem waagrecht oder hochkant möglich
- Robuster und eleganter Aluminiumrahmen mit schwarzen Kunststoffecken
- Gewicht ca. 12 kg/m²
- Lieferung inklusive Montagesatz, Markerablage (30 cm) und Boardmarker

Höhe x Breite	Art.-Nr.
45 x 60 cm	7-101735
60 x 90 cm	7-101743
90 x 120 cm	7-101754
100 x 150 cm	7-101763
100 x 200 cm	7-101764
120 x 180 cm	7-101774



Empfohlenes Zubehör:
Whiteboard-Zubehörsset:
STARTER Kit Art.-Nr. 7-125000



PREMIUM Board Notenlinien

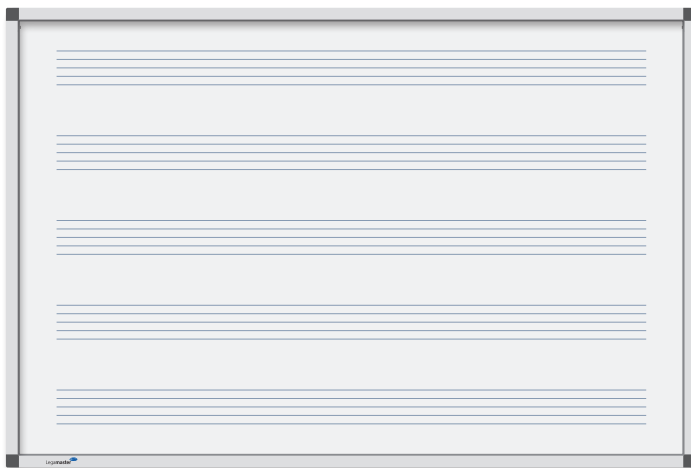

- Tafeloberfläche aus lackiertem Stahl mit Spezialbeschichtung: Trocken und feucht abwischbar bei Verwendung von Boardmarkern
- Bedruckt mit Notenlinien
- Magnethaftend: Perfekt um kreativ Ideen zu visualisieren oder Ergebnisse zu präsentieren
- Einfache Wandmontage durch verdecktes Langlochsystem waagrecht oder hochkant möglich
- Robuster und eleganter Aluminiumrahmen mit schwarzen Kunststoffecken
- Gewicht ca. 12 kg/m²
- Lieferung inklusive Montagesatz, Markerablage (30 cm) und Boardmarker

Höhe x Breite	Art.-Nr.
45 x 60 cm	7-101935
60 x 90 cm	7-101943
90 x 120 cm	7-101954
100 x 150 cm	7-101963
100 x 200 cm	7-101964
120 x 180 cm	7-101974



Empfohlenes Zubehör:
Whiteboard-Zubehörsset:
STARTER Kit Art.-Nr. 7-125000



UNIVERSAL^{PLUS} Whiteboards

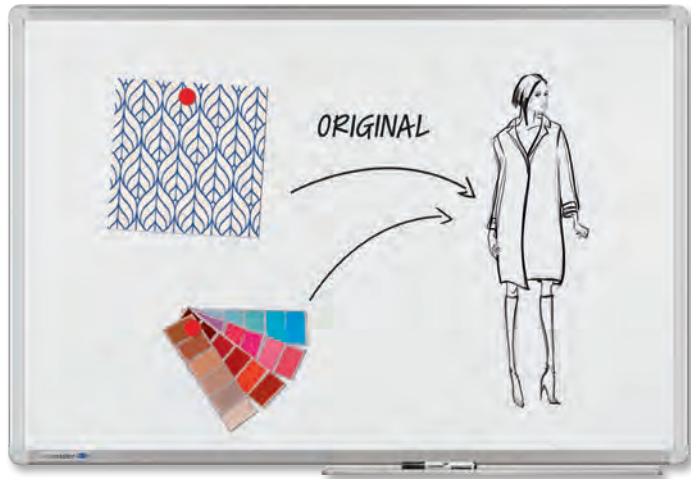

- Hochwertige Spezialoberfläche: Oberfläche besteht aus kratz- und säureresistenter e3-Emaile (Cradle-to-Cradle™ zertifiziert)
- Geeignet für den Dauereinsatz: 25 Jahre Garantie auf einwandfreie Beschreibbarkeit bei Verwendung des Legamaster Zubehörs
- Wandmontage durch Eckbefestigung waagrecht oder hochkant möglich
- Robuster Aluminiumrahmen mit hellen Kunststoffecken
- Hergestellt in Europa / Made in EU - einwandfreie Qualität
- Gewicht: ca. 11 kg/m²
- Lieferung inklusive Montagesatz, Markerablage (30 cm) und Boardmarker

Höhe x Breite	Art.-Nr.
45 x 60 cm	7-102135*
60 x 90 cm	7-102143*
90 x 120 cm	7-102154*
90 x 180 cm	7-102156
100 x 150 cm	7-102163
100 x 200 cm	7-102164
120 x 180 cm	7-102174
120 x 240 cm	7-102176



*Auch in Cash & Carry-Verpackung erhältlich

Empfohlenes Zubehör:
Whiteboard-Zubehörset:
STARTER Kit Art.-Nr. 7-125000



UNIVERSAL Whiteboards



- Tafeloberfläche aus lackiertem Stahl mit Spezialbeschichtung: Trocken und feucht abwischbar bei Verwendung von Boardmarkern
- Robuster Aluminiumrahmen mit dunklen Kunststoffecken
- Wandmontage durch Eckbefestigung waagrecht oder hochkant möglich
- Robuster Aluminiumrahmen mit dunklen Kunststoffecken
- Gewicht: ca. 10 kg/m²
- Lieferung inklusive Befestigungsmaterial und Ablageboard (30 cm)

Höhe x Breite	Art.-Nr.
30 x 40 cm	7-102233**
45 x 60 cm	7-102235*
60 x 90 cm	7-102243*
90 x 120 cm	7-102254*
90 x 180 cm	7-102256
100 x 150 cm	7-102263
100 x 200 cm	7-102264
120 x 180 cm	7-102274



*Auch in Cash & Carry-Verpackung erhältlich
** Nur in Cash & Carry verpackung erhältlich

Empfohlenes Zubehör:
Whiteboard-Zubehörset:
BASIC Kit Art.-Nr. 7-125100



ECONOMY^{PLUS} Whiteboards



- Emailierte, kratz feste Oberfläche lässt sich mit Boardmarkern beschreiben und trocken wieder abwischen
- Kostengünstige Wahl für regelmäßige Nutzung: 10 Jahre Garantie auf einwandfreie Beschreibbarkeit bei Verwendung des Legamaster Zubehörs
- Zeitloser Aluminiumrahmen mit hellgrauen Kunststoffecken
- Wandmontage durch Eckbefestigung waagrecht oder hochkant möglich
- Gewicht: ca. 6 kg/m²
- Lieferung inklusive Montagesatz und Ablageboard (30 cm)

Höhe x Breite	Art.-Nr.
45 x 60 cm	7-102735
60 x 90 cm	7-102743
90 x 120 cm	7-102754
100 x 150 cm	7-102763
120 x 180 cm	7-102774



Empfohlenes Zubehör:
Whiteboard-Zubehörset:
STARTER Kit Art.-Nr. 7-125000



ECONOMY Whiteboards



- Tafeloberfläche aus lackiertem Stahl: Trocken und feucht abwischbar bei Verwendung von Boardmarkern
- Kostengünstige Wahl für gelegentliche Nutzung: 5 Jahre Garantie auf einwandfreie Beschreibbarkeit bei Verwendung des Legamaster Zubehörs
- Zeitloser Aluminiumrahmen mit hellgrauen Kunststoffecken
- Wandmontage durch Eckbefestigung waagrecht oder hochkant möglich
- Gewicht: ca. 6 kg/m²
- Lieferung inklusive Montagesatz und Ablageboard (30 cm)

Höhe x Breite	Art.-Nr.
45 x 60 cm	7-102835
60 x 90 cm	7-102843
90 x 120 cm	7-102854
100 x 150 cm	7-102863
120 x 180 cm	7-102874



Empfohlenes Zubehör:
Whiteboard-Zubehörset:
BASIC Kit Art.-Nr. 7-125100



ECONOMY^{PLUS} / ECONOMY Klapptafeln

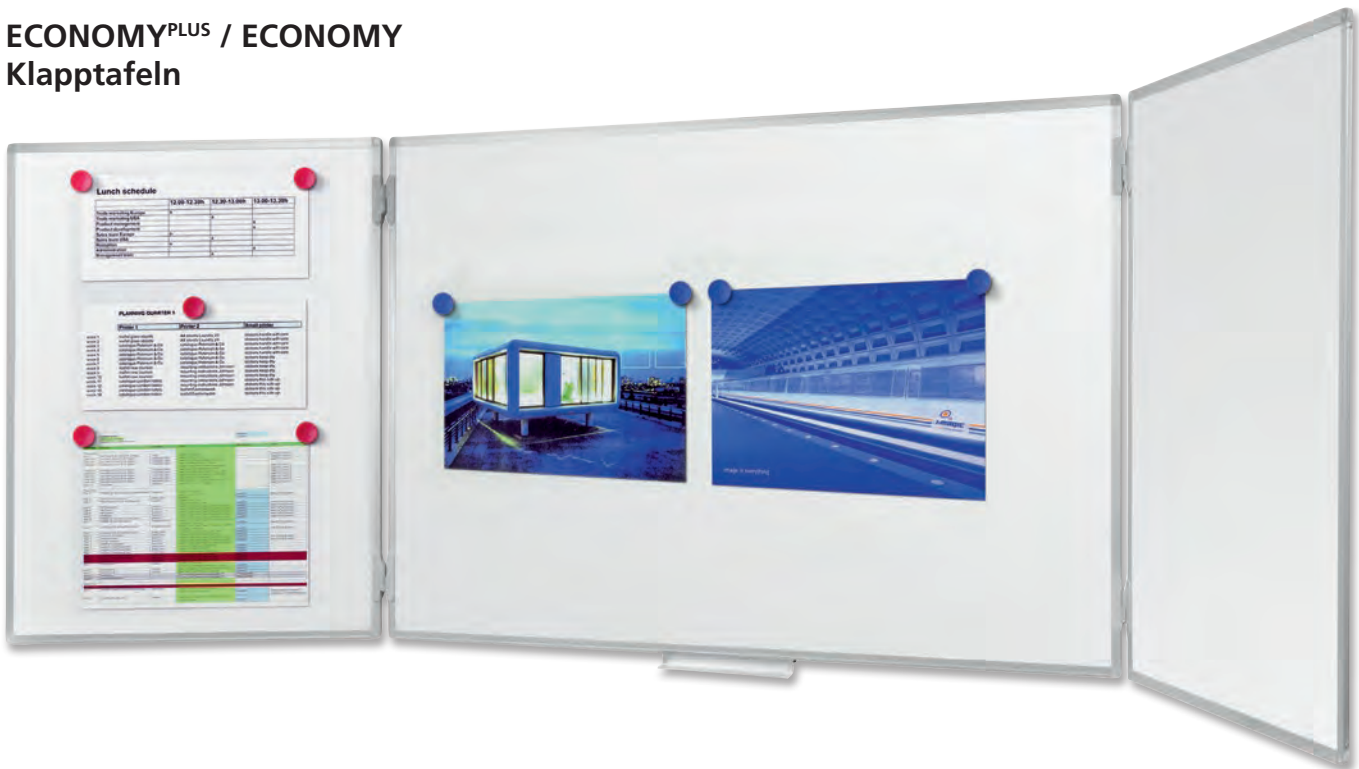

- Viel Platz zum Schreiben: 5 separate, mit Boardmarkern beschreibbare Schreibflächen
- Magnethaftend: Notizen können mit Magneten an der Whiteboardoberfläche befestigt werden
- Robust: Zeitloser Aluminiumrahmen mit hellen Kunststoff-Ecken
- Lieferung komplett mit Befestigungsmaterial, Ablageboard (30 cm) und Montageanleitung

ECONOMY^{PLUS} Klapptafeln

Emaillierte, kratzfeste Oberfläche lässt sich mit Boardmarkern beschreiben und trocken wieder abwischen

10 Jahre Garantie auf einwandfreie Beschreibbarkeit bei Verwendung des Legamaster Zubehörs

Höhe x Breite	Grundtafel H x B	Tafelflügel H x B	Gesamtgewicht	Art.-Nr
90 x 120 / 240 cm	90 x 120 cm	90 x 60 cm	ca. 19,5 kg	7-100554



ECONOMY Klapptafeln

Tafeloberfläche aus lackiertem Stahl: Trocken und feucht abwischbar bei Verwendung von Boardmarkern

Kostengünstige Wahl für gelegentliche Nutzung: 5 Jahre Garantie auf einwandfreie Beschreibbarkeit bei Verwendung des Legamaster Zubehörs

Höhe x Breite	Grundtafel H x B	Tafelflügel H x B	Gesamtgewicht	Art.-Nr
90 x 120 / 240 cm	90 x 120 cm	90 x 60 cm	ca. 16,5 kg	7-100254
100 x 150 / 300 cm	100 x 150 cm	100 x 75 cm	ca. 22,5 kg	7-100263
100 x 200 / 400 cm	100 x 200 cm	100 x 100 cm	ca. 30,6 kg	7-100264



Empfohlenes Zubehör:
Whiteboard-Zubehörset:
STARTER Kit Art.-Nr. 7-125000



ECONOMY^{PLUS} / ECONOMY Stativ-Drehtafeln



- Oberfläche doppelseitig aus emailliertem oder lackiertem Stahl
- Zum Wechseln der Schreibfläche einfach die Tafel umdrehen und in der neuen Position fixieren
- Das mobile, stabile Stativ (RAL 7045) mit 4 Rollen ermöglicht den bequemen Transport der Tafel von einem Besprechungsraum in den anderen
- Auf der magnethaftenden Oberfläche können Notizen, Dokumente oder Poster angeheftet werden
- Lieferung in zwei Paketen inklusive Montagematerial und Markerablage (100 cm)

ECONOMY^{PLUS} Stativ-Drehtafeln

Emaillierte, kratzfeste Oberfläche lässt sich mit Boardmarkern beschreiben und trocken wieder abwischen

10 Jahre Garantie auf einwandfreie Beschreibbarkeit bei Verwendung des Legamaster Zubehörs

Höhe x Breite	Maße für Tafel und Stativ H x B x T	Art.-Nr.
90 x 120 cm	191 x 127 x 65 cm	7-103554
100 x 150 cm	196 x 157 x 65 cm	7-103563
100 x 200 cm	196 x 207 x 65 cm	7-103564



ECONOMY Stativ-Drehtafeln

Tafeloberfläche aus lackiertem Stahl: Trocken und feucht abwischbar bei Verwendung von Boardmarkern

Kostengünstige Wahl für spontane Nutzung: 5 Jahre Garantie auf einwandfreie Beschreibbarkeit bei Verwendung des Legamaster Zubehörs

Höhe x Breite	Maße für Tafel und Stativ H x B x T	Art.-Nr.
90 x 120 cm	191 x 127 x 65 cm	7-103654
100 x 150 cm	196 x 157 x 65 cm	7-103663
100 x 200 cm	196 x 207 x 65 cm	7-103664



Empfohlenes Zubehör:
Whiteboard-Zubehörset:
STARTER Kit Art.-Nr. 7-125000



ECONOMY Kombiboards



- Platzsparende Tafel mit 2 Funktionen: Eine Hälfte ist ein Whiteboard, die andere ein Pinboard
- Whiteboard: Trocken abwischbare, lackierte Stahloberfläche (magnethaftend)
- Pinboard: Informationen und Notizen können mit Moderationsnadeln im Naturkork angeheftet werden
- Aluminiumrahmen mit hellen Kunststoffeckverstärkern
- Wandmontage durch Eckbefestigung waagrecht oder hochkant möglich
- Gewicht: ca. 5 kg/m²
- Lieferung inklusive Montagesatz und Markerablage (30 cm)

Höhe x Breite	Art.-Nr.
60 x 90 cm	7-102443
90 x 120 cm	7-102454

Empfohlenes Zubehör:
Whiteboard-Zubehörset: BASIC Kit Art.-Nr. 7-125100
Pinnadeln in sortierten Farben Art.-Nr. 7-1451xx



ACCENTS Linear Whiteboards

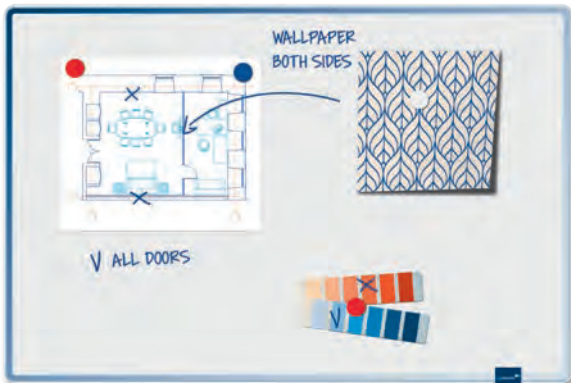

- Tafeloberfläche aus lackiertem Stahl: Trocken und feucht abwischbar bei Verwendung von Boardmarkern
- Kostengünstige Wahl für gelegentliche Nutzung: 5 Jahre Garantie auf einwandfreie Beschreibbarkeit bei Verwendung des Legamaster Zubehörs
- Bedruckt mit Designrahmen: Farbverlauf von dunkelblau zu hellblau
- Geringes Gewicht von ca. 5 kg/m²
- Verdeckte Wandmontage durch L-Haken
- Lieferung inklusive Befestigungsmaterial, Markerablage (18 cm) und Boardmarker

Höhe x Breite	Art.-Nr.
30 x 40 cm	7-103133*
40 x 60 cm	7-103135*
60 x 90 cm	7-103143*
90 x 120 cm	7-103154

* Auch in Cash & Carry-Verpackung erhältlich

Empfohlenes Zubehör:
Whiteboard-Zubehörset:
STARTER Kit Art.-Nr. 7-125000



BASIC Whiteboards

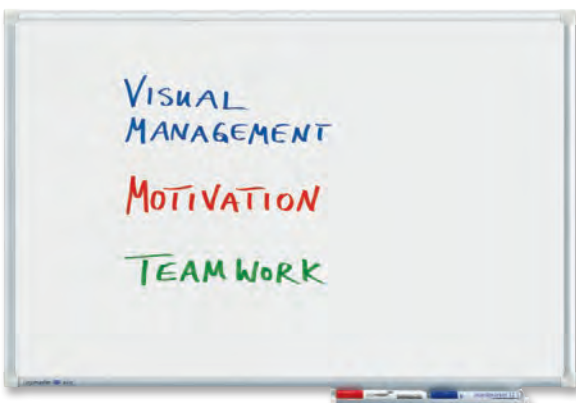

- Melaminharzoberfläche
- Aluminiumrahmen mit hellgrauen Kunststoffecken
- Montage waagrecht oder hochkant möglich
- Unsichtbare Wandanbringung
- 30 cm Ablage für Marker
- Gewicht: ca. 7 kg/m²
- Lieferung inklusive Befestigungsmaterial und Ablagebord für Marker

Höhe x Breite	Art.-Nr.
45 x 60 cm	7-102935
60 x 90 cm	7-102943
90 x 120 cm	7-102954
120 x 180 cm	7-102974

Artikel ist in Deutschland nur auf Anfrage erhältlich.

Empfohlenes Zubehör:
Legamaster Boardmarker,
Whiteboard-Löcher und
Boardreiniger, siehe Seite 25

Individuelle Größen

Sie brauchen ein Board in einer anderen Größe? Dank unserer jahrelangen Erfahrung kann Legamaster Ihre individuellen Wünsche erfüllen und Ihre Ideen in eine Produktlösung umsetzen. Wenden Sie sich an Ihren Legamaster-Händler, um die Möglichkeiten zu besprechen, anstatt Ihren Ideen Grenzen zu setzen. Mit unserer Erfahrung können wir Ihre Erwartungen erfüllen.

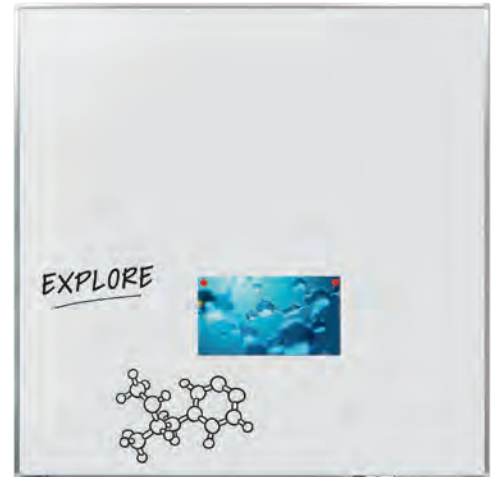
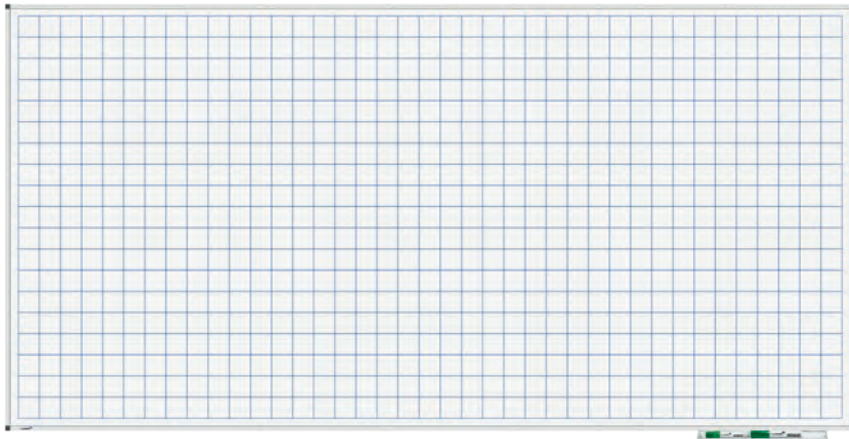

Individuell bedruckte Whiteboards

Bedrucken Sie Ihr Whiteboard mit dem Motiv Ihrer Wahl! So verleihen Sie Ihren Wänden eine persönliche Note mit äußerst präzisen Grafiken im Vollfarbdruck. Alle Boards sind trocken abwischbar und magnethaftend. Die Lieferung erfolgt komplett mit Befestigungsmaterial, Markerablage und Boardmarker. Weitere Informationen über individuell bedruckte Whiteboards erhalten Sie bei Ihrem Legamaster-Händler.



PREMIUM Boards

- Magnethaftend
- Tafelrahmen aus Aluminium
- Tafelrand nicht bedruckbar
- In verschiedenen Größen von 45 x 60 cm bis 120 x 180 cm verfügbar



ACCENTS Boards

- Magnethaftend
- Geringes Gewicht
- Ohne Rahmen
- Kanten bedruckbar
- In verschiedenen Größen von 30 x 40 cm bis 90 x 120 cm verfügbar

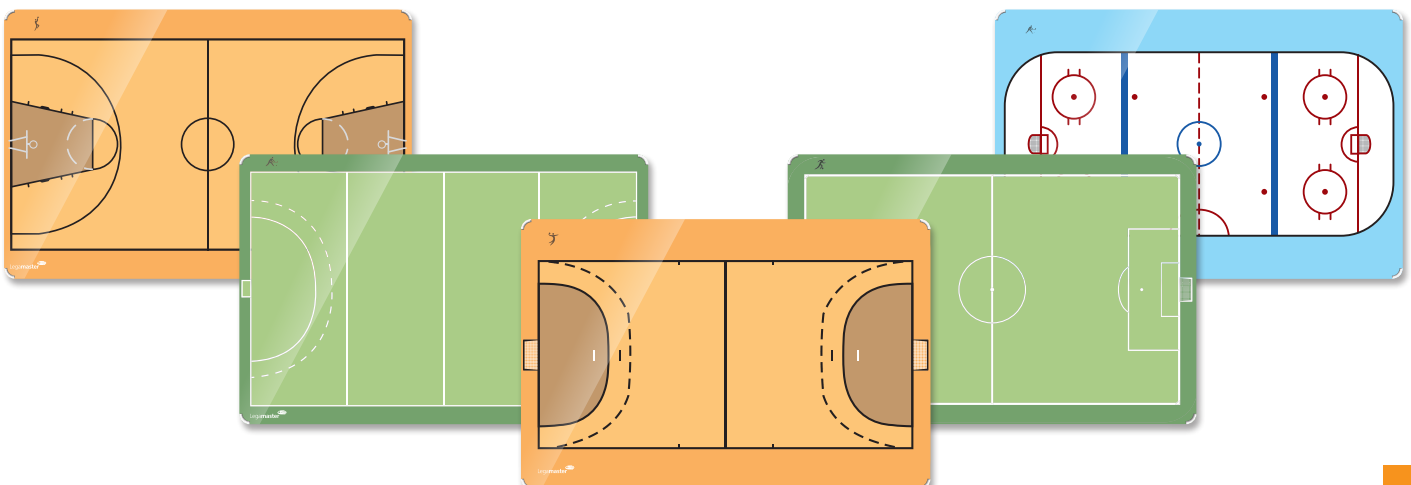

Visuelles Projektmanagement

Der Einstieg in die Visualisierung ist denkbar einfach: Sie brauchen nur anzufangen! Mit der Agile-Toolbox und weiterem Zubehör stehen Ihnen genau die Werkzeuge zur Verfügung, die Sie als Moderator, Scrum-Master, (Lean)-Coach oder Projektmanager benötigen.

Agile Toolbox

- Praktisches Komplettsset für agiles Projektmanagement
- Visualisierung von Aufgaben und Prozessen stärkt den Kommunikationsfluss in Teams
- Perfekte Lösung für Workshops, Projektplanungen und Abstimmungsprozesse
- Stabile, wiederverschließbare Aufbewahrungsbox mit praktischen Tragegriff
- Alle enthaltenden Teile können separat nachgekauft werden
- Box Maße: B 390 x H 270 x T 67 mm
- Box Gewicht: ca. 2 kg.

Agile-Zubehör

- Magic-Chart Notes (10x20 cm, sortiert)
- Moderationskarten rund (19 mm Durchmesser, je 520 Stk. in rot und blau)
- Magneten rund (30 mm Durchmesser, je 5 Stk. in rot und grün)
- 2x Aufteilungsband (3,0 mm x 8 m, in schwarz)
- Moderationskarten Emoticons (lachend und traurig, 100 Stk.)
- 1 Rolle Tape (30 mm x 50 m)
- 1 Set Legamaster Planning Pokerkarten
- 6 magnetische Emoticons (2 Lächelnd, 2 Traurig, 2 Neutral)

Schreib-Zubehör

- 2 Boardmarker TZ 180 (dicke Strichbreite, 1x schwarz und 1x rot)
- 6 Boardmarker TZ 100 (mittlere Strichbreite, 3x schwarz, 1x rot, 1x grün, 1x blau)
- 4 Boardmarker TZ 111 (dünne Strichbreite, 4x schwarz)

Reinigungs-Zubehör

- 1 Mikrofasertuch
- 1 Whiteboard- und Glasboardreiniger TZ 7/ 125 ml
- 1 kleiner Whiteboard-Löschler
- 20 Löschpapier zum Nachfüllen



Alles drin zur Erstellung eines Kanban-Boards!

Art.-Nr. 7-125400

Planning Pokerkarten

Die Planning Pokerkarten sind ein simples und gleichzeitig effektives Tool, um den Aufwand eines Projekts pro Projektteilnehmer einzuschätzen. Sie ermöglichen eine schnelle und individuelle Abstimmung im Team.

- Planning Pokerkarten Set mit je 13 Pokerkarten für 4 Anwender
- Ein Set beinhaltet je 4 mal die Karten: 0, 1/2, 1, 2, 3, 5, 8, 13, 20, 40, 100, Fragezeichen- und Kaffee-Symbol
- Größe der Karten: 58 x 88 mm
- 100 % FSC-zertifiziertes Papier
- Verpackt in einer stabilen Kartonbox

Art.-Nr. 7-123200



Magnet-Emoticons

- Mit diesen Emotions-Magneten werden Status-Updates sofort visualisiert
- Visualisierung von Aktualisierungen auf Agile-Boards, Scrum-Boards, Lean-Boards,
- Nutzen Sie die Magnete auf Ihren Visualisierungs-Boards für eine optimale Kommunikation
- Zwischen allen Teammitgliedern innerhalb laufender Projekte:
 - Wie ist der Status des Projekts?
 - Wie ist die Reaktion auf bestimmte Ideen?
 - Welche Projekte sind dringend?
- Teilen Sie mit, ob ein Projekt wie geplant verläuft oder besondere Aufmerksamkeit benötigt
- Durchmesser 50 mm/ Stärke 0,9 mm



Magnet-Emoticons	Anz. Magnete	Art.-Nr.
Lächelnd	5 Stück	7-123301
Traurig	5 Stück	7-123302
Neutral	5 Stück	7-123303
sortiert	6 Stück (2 Lächelnd, 2 Traurig, 2 Neutral)	7-123304



Zubehör für Whiteboards



Verwenden Sie Zubehör von Legamaster – und Ihr Whiteboard behält seinen perfekten Zustand.

Boardmarker TZ 1	Art.-Nr. 7-1100xx	Seite 103
Boardmarker TZ 100	Art.-Nr. 7-1105xx	Seite 103
Boardmarker PLUS TZ 10	Art.-Nr. 7-1110xx	Seite 104
Boardmarker TZ 140	Art.-Nr. 7-1140xx	Seite 104
Boardmarker TZ 150	Art.-Nr. 7-1150xx	Seite 105
Boardmarker JUMBO TZ 180	Art.-Nr. 7-1180xx	Seite 105
Boardmarker MINI TZ 111	Art.-Nr. 7-1111xx	Seite 105
Nachfülltinte für Boardmarker	Art.-Nr. 7-1195xx	Seite 106
Nachfülltinte für Boardmarker	Art.-Nr. 7-1199xx	Seite 106
Kleiner Whiteboard-Löscher	Art.-Nr. 7-120100	Seite 107
Whiteboard-Streifen-Löscher	Art.-Nr. 7-120300	Seite 107
Whiteboard-Löscher TZ 4	Art.-Nr. 7-120500	Seite 107
Whiteboard-Reiniger TZ 6	Art.-Nr. 7-121000	Seite 108
Whiteboard-Reiniger TZ 7	Art.-Nr. 7-121200	Seite 108
Whiteboard-Reiniger TZ 8	Art.-Nr. 7-121300	Seite 108
Whiteboard-Reiniger TZ 9	Art.-Nr. 7-121800	Seite 108
Whiteboard-Reiniger TZ 66	Art.-Nr. 7-121400	Seite 108
MagicWipe	Art.-Nr. 7-121500	Seite 108
Markerhalter	Art.-Nr. 7-122000 Art.-Nr. 7-122100	Seite 109
Whiteboard Zubehör Halter	Art.-Nr. 7-122600 Art.-Nr. 7-122700	Seite 109
Board Assistant	Art.-Nr. 7-122500	Seite 109
Blockhalter für Flipcharts und Multiboards	Art.-Nr. 7-123000	Seite 115
Zubehörsset: PROFESSIONAL kit	Art.-Nr. 7-125500	Seite 111
Zubehörsset: STARTER kit	Art.-Nr. 7-125000	Seite 112
Zubehörsset: BASIC kit	Art.-Nr. 7-125100	Seite 112
Haftmagnete	Art.-Nr. 7-1810xx - Art.-Nr. 7-1820xx	Seite 116
Blockmagnete	Art.-Nr. 7-184000	Seite 119

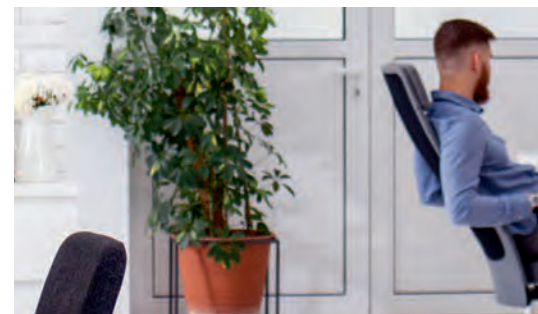

Think Bigger! - mit SPACE-UP Akustik-Pinboards

Unser SPACE-UP Konzept bekommt Zuwachs: Die SPACE-UP Akustik-Pinboards.

Mit unseren Akustik-Pinboards lässt sich die Lautstärke in Großraumbüros oder Besprechungsräumen auf einfache Weise reduzieren. Sie haben einen positiven Einfluss auf die Konzentration, Produktivität und das Wohlbefinden im Büro. Außerdem haben diese Paneele ein innovatives und funktionales Design, um einen angenehmen Arbeitsplatz zu schaffen. Das ansprechende Design und die akustischen Eigenschaften der Tafeln werden durch eine Pinboardfunktion ergänzt.

Erstellen Sie einzigartige Design-Wände, indem Sie die Akustikpaneele mit den SPACE-UP XL-Schreibflächen kombinieren. Think Bigger - lassen Sie ihrer Kreativität freien Lauf!"

SPACE-UP Akustik-Pinboards

- Schallabsorbierende XL-Pinnwand ohne Rahmen minimiert Schallabstrahlung deutlich und sorgt für bessere Raumakustik
- Bietet viel Platz zum Anheften von Dokumenten, Bildern und Notizen
- Ein innovatives, funktionelles Design, das einen angenehmen Arbeitsplatz schafft
- Erstellen Sie einzigartige Designwände, indem Sie die Paneele mit den SPACE-UP XL-Schreibflächen und weiteren Akustik-Pinboards kombinieren



XL WORKSPACE SURFACE



FRAMELESS



PINNABLE



ACOUSTIC



WALL-UP



BOARD-UP

Eine Schreiblösung zur Vervollständigung Ihrer SPACE-UP Wand!

Ergänzen Sie Ihre SPACE-UP Akustik-Pinboards mit den SPACE-UP XL-Schreibflächen. Weitere Informationen finden Sie auf Seite: 12 und 13.

WALL-UP Akustik-Pinboards



- Rahmenloses schallabsorbierendes Pinboard
- Hochwertiger, robuster Stoffbezug
- Erhältlich in zwei Standardfarben: Quiet grey und Soft Beige (weitere Farben auf Anfrage)
- Minimiert Schallabstrahlung deutlich und sorgt für bessere Raumakustik
- Kombinierbar mit WALL-UP Whiteboard-Tafeln
- Hergestellt aus 20 mm starkem, schallabsorbierendem PET-Recyclingmaterial
- Schallabsorptionsklasse C mit nahezu 100% Absorption im Frequenzspektrum menschlicher Sprache
- Lieferung inkl. Montagematerial



Empfohlenes Zubehör:
Pinnadeln in sortierten
Farben Art.-Nr. 7-1451xx

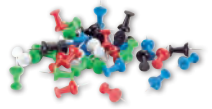

Höhe x Breite	Farbe	Art.-Nr.
200 x 119.5 cm	Quiet Grey	7-144121
200 x 119.5 cm	Soft Beige	7-144221
200 x 59.5 cm	Quiet Grey	7-144112
200 x 59.5 cm	Soft Beige	7-144226
119.5 x 200 cm	Quiet Grey	7-144126
119.5 x 200 cm	Soft Beige	7-144212

BOARD-UP Akustik-Pinboards



- Rahmenloses schallabsorbierendes Pinboard
- Hochwertiger, robuster Stoffbezug
- Erhältlich in zwei Standardfarben: Quiet Grey und Soft Beige (weitere Farben auf Anfrage)
- Minimiert Schallabstrahlung deutlich und sorgt für bessere Raumakustik
- Einfache Montage mit Magneten, horizontal oder vertikal
- Kombinierbar mit BOARD-UP Whiteboards
- Hergestellt aus 20 mm starkem, schallabsorbierendem PET-Recyclingmaterial
- Schallabsorptionsklasse D mit hoher Absorption im Frequenzspektrum menschlicher Sprache
- Lieferung inkl. Montagematerial und Bohr-
schablone



Empfohlenes Zubehör:
Pinnadeln in sortierten
Farben Art.-Nr. 7-1451xx

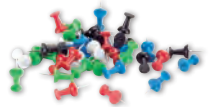

Höhe x Breite	Farbe	Art.-Nr.
75 x 50 cm	Quiet Grey	7-144550
75 x 50 cm	Soft Beige	7-144650
75 x 75 cm	Quiet Grey	7-144575
75 x 75 cm	Soft Beige	7-144675
75 x 100 cm	Quiet Grey	7-144510
75 x 100 cm	Soft Beige	7-144610

PROFESSIONAL Pinboards – Korklinoleum

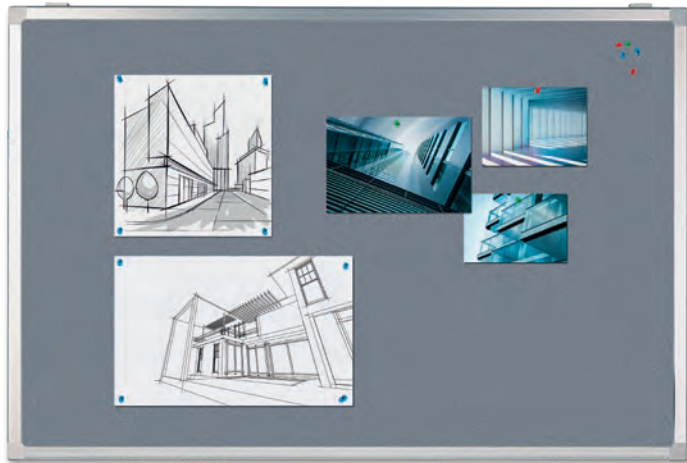

- Graue Korklinoleum-Oberfläche ist strapazierfähig und elastisch: Pinnadeln hinterlassen keine sichtbaren Spuren
- Korklinoleum ist aufgrund seiner Herstellungsweise antibakteriell und kann mit einem feuchten Tuch abgewischt werden
- Elegante Optik durch Aluminiumrahmen mit hellen Kunststoffecken
- Einfache Montage mit verdecktem Langlochsystem ist waagrecht und hochkant möglich
- Lieferung inklusive Montagesatz

Höhe x Breite	Art.-Nr.
60 x 90 cm	7-140143
90 x 120 cm	7-140154
100 x 150 cm	7-140163
120 x 180 cm	7-140174



Empfohlenes Zubehör:
Pinnadeln in sortierten
Farben Art.-Nr. 7-1451xx



Korklinoleum-
Oberfläche



PROFESSIONAL Pinboards – Textil



- Hochwertige, robuste Pinnwand für das Anheften von Notizen, Bildern, Postern oder Plänen
- Eleganter Aluminiumrahmen mit hellen Kunststoffecken
- Strapazierfähige Textiloberfläche kaschiert Einstichlöcher zuverlässig
- Einfache Montage mit verdecktem Langlochsystem ist waagrecht und hochkant möglich
- Lieferung inklusive Montagesatz

Höhe x Breite	Art.-Nr. Grau	Art.-Nr. Blau
60 x 90 cm	7-140643	7-140543
90 x 120 cm	7-140654	7-140554
100 x 150 cm	7-140663	7-140563
120 x 180 cm	7-140674	7-140574



Textil-
Oberfläche



PREMIUM Pinboards – Textil

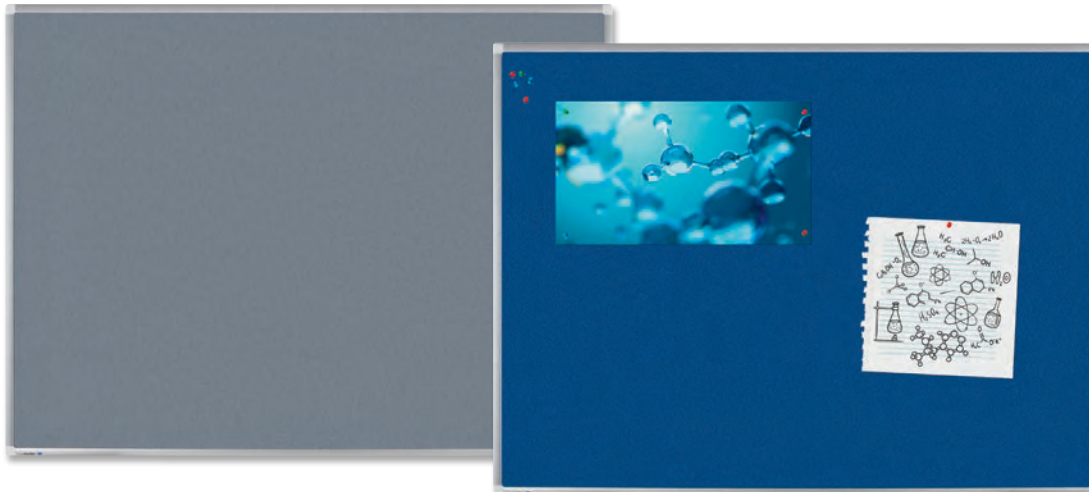

- Hochwertige, robuste Pinnwand für das Anheften von Notizen, Bildern, Postern oder Plänen
- Schmalen Aluminiumrahmen mit hellen Kunststoffecken
- Strapazierfähige Textiloberfläche kaschiert Einstichlöcher zuverlässig
- Einfache Montage mit verdecktem Langlochsystem ist waagrecht und hochkant möglich
- Lieferung inklusive Montagesatz

Höhe x Breite	Art.-Nr. Grau	Art.-Nr. Blau
45 x 60 cm	7-141635	7-141535
60 x 90 cm	7-141643	7-141543
90 x 120 cm	7-141654	7-141554
100 x 150 cm	7-141663	7-141563



Empfohlenes Zubehör:
Pinnadeln in sortierten
Farben Art.-Nr. 7-1451xx



PREMIUM Pinboards – Kork



- Hochwertige, robuste Pinnwand für das Anheften von Notizen, Bildern, Postern oder Plänen
- Schmalen Aluminiumrahmen mit hellen Kunststoffecken
- Strapazierfähige Naturkorkoberfläche kaschiert Einstichlöcher zuverlässig
- Einfache Montage mit verdecktem Langlochsystem ist waagrecht und hochkant möglich
- Lieferung inklusive Montagesatz

Höhe x Breite	Art.-Nr.
45 x 60 cm	7-141035
60 x 90 cm	7-141043
90 x 120 cm	7-141054
100 x 150 cm	7-141063



UNIVERSAL Pinboards – Textil

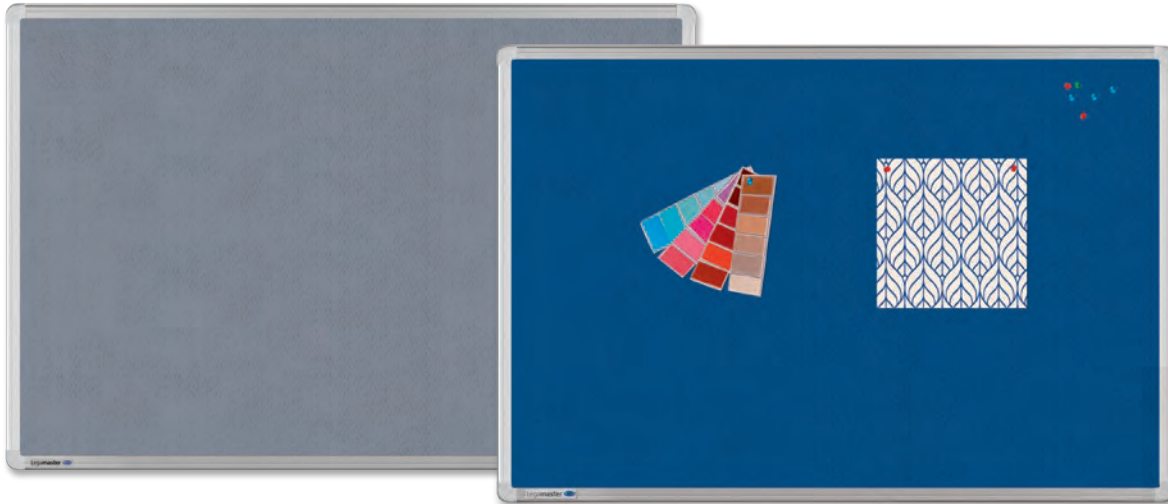

- Hochwertige, robuste Pinnwand für das Anheften von Notizen, Bildern, Postern oder Plänen
- Aluminiumrahmen mit hellen Kunststoffecken
- Strapazierfähige Textiloberfläche kaschiert Einstichlöcher zuverlässig
- Montage durch Eckverschraubung hochkant und waagrecht möglich
- Lieferung inklusive Montagesatz

Höhe x Breite	Art.-Nr. Grau	Art.-Nr. Blau
45 x 60 cm	7-141935	7-141835*
60 x 90 cm	7-141943	7-141843*
90 x 120 cm	7-141954	7-141854*
100 x 150 cm	7-141963	7-141863



Empfohlenes Zubehör:
Pinnadeln in sortierten
Farben Art.-Nr. 7-1451xx



UNIVERSAL Pinboards – Kork



- Hochwertige, robuste Pinnwand für das Anheften von Notizen, Bildern, Postern oder Plänen
- Aluminiumrahmen mit hellen Kunststoffecken
- Strapazierfähige Naturkorkoberfläche kaschiert Einstichlöcher zuverlässig
- Montage durch Eckverschraubung hochkant und waagrecht möglich
- Lieferung inklusive Montagesatz

Höhe x Breite	Art.-Nr.
45 x 60 cm	7-142035*
60 x 90 cm	7-142043*
90 x 120 cm	7-142054*
100 x 150 cm	7-142063



* Auch in Cash & Carry-Verpackung erhältlich



Multiboards von Legamaster – Whiteboard, Pinboard und Flipchart in einem!



■ Whiteboard



■ Pinboard



■ Flipchart

- Ein flexibles, mobiles Produkt für viele Anwendungsbereiche
- Auf einer Tafelseite als Whiteboard gestaltet ...
- ... und auf der Rückseite als Pinboard
- In Verbindung mit dem (abnehmbaren) Flipchart-Blockhalter lässt sich das Produkt auch zum Flipchart umfunktionieren

Multiboard

- Wandlungsfähige, platzsparende Tafel: Perfekt für den Einsatz in kleinen Besprechungsräumen oder in Huddle-Rooms
- Whiteboard: Hochwertige Oberfläche aus kratz- und säureresistenter e3-Emaille (Cradle-to-Cradle™ zertifiziert)
- Pinboard: Moderationsnadeln lassen sich leicht in die filzbespannte Fläche stecken
- Flipchart: Magnetischer Flipchart-Blockhalter lässt sich an alle magnetisierenden Flächen anbringen
- Tafelgröße: H 120 x B 76 cm
- Abmessungen insgesamt: H 195 x B 85 x T 61 cm
- Farbe des Stativs: RAL 7035
- Lieferung inklusive Montagesatz, Flipchart-Blockhalter und Flipchartblock

Farbe	Höhe x Breite	Gewicht	Art.-Nr.
Mit marineblauem Pinboard	120 x 76 cm	ca. 11,6 kg	7-210400
Mit grauem Pinboard	120 x 76 cm	ca. 11,6 kg	7-210500



Empfohlenes Zubehör:
PROFESSIONAL Kit Art.-Nr. 7-125500
Flipchart Starter Kit Art.-Nr. 7-124900
Pinnadeln in sortierten Farben Art.-Nr. 7-1451xx
Transporttasche Art.-Nr. 7-230100



Multiboard XL

- Wandlungsfähige, große Tafel: Perfekt für den Einsatz in Seminarräumen und Schulen
- Whiteboard: Oberfläche aus lackiertem Stahl
- Pinboard: Moderationsnadeln lassen sich leicht in die filzbespannte Fläche stecken
- Optional: Fügen Sie eine Flipchartfunktion mit dem magnetischen Flipchart-Blockhalter (Art.-Nr. 7-123000) hinzu
- Tafelgröße: 120 x 150 cm (kann im Quer- oder Hochformat im Stativ montiert werden)
- Abmessungen insgesamt: H 195 x B 126/156 x 50 cm
- Farbe des Stativs: RAL 7035
- Lieferung inklusive Montagesatz

Farbe	Höhe x Breite	Gewicht	Art.-Nr.
Mit marineblauem Pinboard	120 x 150 cm	ca. 22,5 kg	7-210600
Mit grauem Pinboard	120 x 150 cm	ca. 22,5 kg	7-210700



Empfohlenes Zubehör:
Flipchart Blockhalter Art.-Nr. 7-123000
PROFESSIONAL Kit Art.-Nr. 7-125500
Flipchart Starter Kit Art.-Nr. 7-124900
Pinnadeln in sortierten Farben Art.-Nr. 7-1451xx



Zweibeinstativ



- Tafelstützen lassen sich schnell und einfach auf drei Höhen einstellen
- Tafelstativ aus Stahl mit hellgrauer Beschichtung
- Zwei feststellbare Rollen
- Abstand Tafelunterkante – Boden: 61 cm, 71 cm und 81 cm
- Verwendbar für alle Legamaster Boards
- Lieferung ohne Tafel, bitte separat bestellen.
Tafelmontage auf den Stativen erfolgt ohne Ablagebord

Breite	Für Tafeln	Art.-Nr.
70 cm	von B 90 bis B 120 cm	7-171100
120 cm	von B 150 bis B 180 cm	7-171300





Flipcharts - Treffen Sie die beste Wahl:

1 Fuß des Flipcharts

Welche Art von Flipchartfuß passt am besten in mein Büro?

Dreibein-Stativ

- Ideale Lösung für eine Raumecke
- Geringer Platzbedarf bei der Lagerung

Mobiles Fußgestell

- Leicht von Raum zu Raum rollbar
- Einfache Höhenverstellung dank Schnellverschluss
- Einfacher Transport, da einklappbar

2 Die Schreibfläche auf Ihrem Flipchart

Sie möchten Ihr Flipchart auch als Whiteboard nutzen?

Dann kommt es auf die richtige Oberfläche an.

- Emaillierte Stahloberfläche: ideal für häufigen und langfristigen Whiteboard-Gebrauch, kratzfest
- Oberfläche aus lackiertem Stahl: ideal für häufigen Whiteboard-Gebrauch mit Boardmarkern
- Melamin-Oberfläche: mit Boardmarkern beschreibbar und trocken abwischbar
- Farblich beschichtete Oberfläche: speziell für die Verwendung mit Papier, nicht zum Schreiben geeignet

Sie möchten Notizen mit Magneten anbringen? Suchen Sie nach einem Flipchart mit magnetischer Tafeloberfläche, anhand des Magnetsymbols leicht erkennbar

Tipps zur Ergonomie:

- Eine gewölbte Schreibfläche gibt Ihrer Hand Halt beim Schreiben.
- Bei häufigem Gebrauch empfehlen wir höhenverstellbare Flipcharts

3 Besondere Merkmale

Wählen Sie zusätzliche Funktionen, um die Benutzerfreundlichkeit Ihres Flipcharts zu erhöhen.

- Mehr verfügbarer Platz für die Präsentation Ihrer Anmerkungen mit magnetischen Seitenarmen
- Flexibilität für alle gängigen Papierblockformate mit verstellbaren Papierhaken
- Flipcharts mit werkzeugloser Montage ermöglichen den Aufbau ohne zusätzliches Werkzeug
- Aufbewahren Ihrer Marker in der robusten Stiftablage
- Praktischer Jacken-/Taschenhaken auf der Rückseite des Flipcharts



TAURUS Flipchart



- Stylishes Flipchart auf Rollen mit leicht gebogener Schreiboberfläche für ergonomisches Schreiben
- Tafeloberfläche aus lackiertem Stahl mit Spezialbeschichtung: Trocken und feucht abwischbar bei Verwendung von Boardmarkern
- Fixierung des Flipchart-Blocks durch den oberen Blockhalter und das untere, klappbare Ablageboard
- Mit Gasdruckfeder bis zu 30 cm fließend in der Höhe verstellbar
- Geschickte Aufbewahrung der Marker im integrierten, klappbaren Ablageboard
- Mobil durch Rundfuß mit 5 Rollen, davon 1 feststellbar
- Maximale Höhe: 218 cm
- Standfläche: 75 cm Durchmesser
- Lieferung inklusive Flipchartblock und Presentation Marker

Farbe	Art.-Nr.
Weiß (RAL 9016, pulverspritzlackiert)	7-150200
Anthrazit (strukturierte Pulverspritzlackierung)	7-150201



PROFESSIONAL Flipchart



- Hochwertige Spezialoberfläche: Oberfläche besteht aus kratz- und säureresistenter e3-Emaile, die auch als Whiteboard einsetzbar ist
- Funktionell, solide, standsicher durch Dreibein-Stativ aus verchromtem Stahl
- Individuell verstellbar: stufenlose Höhenverstellung, Papierhaken einstellbar auf alle gängigen Papierformate
- Gefederte Papierklemme bietet optimale Abrisskante
- Tafelgröße: H 107 x B 71 cm
- Standfläche: B 84 x T 110 cm
- Maximale Höhe: 179 cm
- Gewicht: 13 kg
- Lieferung inklusive Flipchartblock und Presentation Marker

Art.-Nr. 7-152000



SILVERTEC | BLACKTEC | WHITETEC mobil Flipchart



- Metall-Flipchart mit hochwertiger, farbiger Beschichtung und gebogener Schreibfläche für ergonomisches Schreiben
- Geeignet für Endlospapier oder Standard-Flipchartblöcke
- Mobil durch Sternfuß mit 5 feststellbaren Rollen
- Papierklemme mit integrierter Markerablage
- Integrierter Seitenarm, magnethaftend, links oder rechts verwendbar
- Einfach höhenverstellbar von ca. 170 bis 210 cm
- Standfläche: 70 cm Durchmesser
- Lieferung inklusive Papierrolle (35 m) und Presentation Marker

Farbe	Art.-Nr.
Silberfarbene Beschichtung	7-151000
Schwarze Beschichtung (RAL 9005)	7-151001
Weiße Beschichtung (RAL 9010)	7-151002



Empfohlenes Zubehör:
Papierrolle Art.-Nr. 7-156900

Immer genug Platz zum Schreiben:
einfach die 35 m-Papierrolle weiterziehen.



KOMMUNIKATION



PROFESSIONAL Flipchart Triangle Mobil



- Attraktives Design-Flipchart der gehobenen Kategorie mit mobilem Sternfuß
 - Modularer Aufbau: Das Flipchart lässt sich ohne Werkzeug durch ein Klicksystem innerhalb weniger Minuten aufbauen
 - Robuste Papierklemme: Lässt sich einfach zum Austausch von Flipchartblöcken hochklappen und hält bis zu 50 Papierbögen
 - Solide, robuste Konstruktion: Widerstandsfähige Seitenprofile für eine komfortable Handhabung
 - Doppelfunktion als Whiteboard: emaillierte Schreibfläche kann mit Boardmarkern beschrieben und trocken abgewischt werden
 - Viel Platz für Marker: Strapazierfähige Stiftablage über ganze Breite
 - Mehr Präsentationsfläche: Zwei magnetisierende Seitenarme zum Aufhängen von Papier
 - Ideale Schreibhöhe: Leicht, stufenlos höhenverstellbar
 - Praktischer Jacken-/Taschenhaken auf der Rückseite des Flipcharts
- Tafelgröße: H 105 x B 68 cm
 - Bodenfläche: B 72 x T 60 cm
 - Alle dunklen Teile in Pantone 433C

PROFESSIONAL mobile Flipchart

Flipchart	Gewicht	Max. Höhe	Art.-Nr.
PROFESSIONAL Triangle mobile Sternfuß	15,5 kg	205 cm	7-153500



UNIVERSAL Flipchart Triangle Mobil, Triangle Dreibein und Triangle Rundfuß



- Praktisches Flipchart für den alltäglichen Gebrauch
- Modularer Aufbau: Das Flipchart lässt sich durch ein Klicksystem innerhalb weniger Minuten ohne zusätzliches Werkzeug aufbauen*
- Robuste Papierklemme: Lässt sich einfach zum Austausch von Flipchartblöcken hochklappen und hält bis zu 50 Papierbögen
- Solide, robuste Konstruktion: Widerstandsfähige Seitenprofile für eine komfortable Handhabung
- Doppelfunktion als Whiteboard: Lackierte Schreibfläche kann mit Boardmarkern beschrieben und trocken abgewischt werden
- Viel Platz für Marker: Strapazierfähige Stiftablage über ganze Breite
- Mehr Präsentationsfläche: Zwei magnethaftende Seitenarme zum Aufhängen von Papier
- Ideale Schreibhöhe: Leicht, stufenlos höhenverstellbar

*Zum Befestigen der Rollen am Rundfuß des Flipcharts Universal Mobile Rundfuß ist lediglich ein Gabelschlüssel notwendig.

UNIVERSAL Flipchart mobil mit Sternfuß

- Stabiles Flipchart mit solidem Sternfuß und fünf feststellbaren Rollen in Schwarz
- Tafelgröße: H 105 x B 68 cm
- Bodenfläche: W 72 x T 60 cm
- Alle dunklen Teile in Pantone 433C

UNIVERSAL Flipchart Dreibein

- Das dritte Bein des Flipcharts ist an der Rückseite gesichert; so kann es nicht wegrutschen, wenn beim Schreiben Druck auf die Tafel ausgeübt wird
- Tafelgröße: H 105 x B 68 cm
- Bodenfläche: B 79 x T 74 cm
- Alle dunklen Teile in Pantone 433C
- Beine in Pantone 433C

UNIVERSAL Flipchart mobil Rundfuß

- Stabiles Flipchart. Solider Rundfuß mit fünf feststellbaren schwarzen Rollen
- Tafelgröße: H 105 x B 68 cm
- Bodenfläche: 63,5 cm Durchmesser
- Alle dunklen Teile in Pantone 433C

Artikelbezeichnung	Gewicht	Max. Höhe	Art.-Nr.
UNIVERSAL Triangle Mobil Sternfuß	13,0 kg	205 cm	7-153300
UNIVERSAL Triangle Dreibein	11,5 kg	187 cm	7-152900
UNIVERSAL Triangle Mobil Rundfuß	16,0 kg	205 cm	7-153600



Empfohlenes Zubehör:
Presentation Marker TZ 41
Art.-Nr. 7-1550xx



ECONOMY Flipchart Triangle Mobil und Triangle Dreibein



- Solides Flipchart für den alltäglichen Gebrauch
- Modularer Aufbau: Das Flipchart lässt sich durch ein Klicksystem innerhalb weniger Minuten aufbauen *
- Robuste Lineal-Papierklemme: Einfaches Abreißen der Papierbögen
- Solide, robuste Konstruktion: Widerstandsfähige Seitenprofile für eine komfortable Handhabung
- Doppelfunktion als Whiteboard: Lackierte Schreibfläche kann mit Boardmarkern beschrieben und trocken abgewischt werden

*Zum Befestigen der Rollen am Rundfuß des Flipcharts ECONOMY Mobile ist lediglich ein Gabelschlüssel notwendig.

ECONOMY Flipchart Triangle Mobil

- Stabiles Flipchart. Solider Rundfuß mit fünf feststellbaren schwarzen Rollen
- Tafelgröße: H 105 x B 68 cm
- Bodenfläche: B 72 x T 60 cm
- Alle dunklen Teile in Pantone 433C

ECONOMY Flipchart Triangle Dreibein

- Einfach stufenlos höhenverstellbar; ideale Schreibhöhe einstellbar
- Tafelgröße: H 105 x B 68 cm
- Bodenfläche B 79 x T 74 cm
- Alle dunklen Teile in Pantone 433C
- Stativ-Beine: Pantone 433C

Artikelbezeichnung	Gewicht	Max. Höhe	Art.-Nr.
ECONOMY Flipchart Triangle Mobil	12.5 kg	190 cm	7-153200
ECONOMY Flipchart Triangle Dreibein	10.5 kg	187 cm	7-152800



BASIC Flipchart Triangle Dreibein



- Flipchart für den gelegentlichen Gebrauch
- Modularer Aufbau: Das Flipchart lässt sich ohne Werkzeug durch ein Klicksystem innerhalb weniger Minuten aufbauen
- Robuste Lineal-Papierklemme: Einfaches Abreißen der Papierbögen
- Solide, robuste Konstruktion: Widerstandsfähige Seitenprofile für eine komfortable Handhabung
- Doppelfunktion als Whiteboard: Melamin Schreiboberfläche (nicht magnethaftend) kann mit Boardmarkern beschrieben und trocken abgewischt werden

BASIC Flipchart Triangle Dreibein

- Tafelgröße: H 105 x B 68 cm
- Bodenfläche: B 79 x T 74 cm
- Alle dunklen Teile in Pantone 433C
- Stativ-Beine: Pantone 433C

Artikelbezeichnung	Gewicht	Max. Höhe	Art.-Nr.
BASIC Flipchart Triangle Dreibein	9 kg	187 cm	7-152700





STARTER Kit Flipchart Zubehörset

- Ein praktisches Zubehör-Set für Ihr Flipchart – mit allem, was Sie brauchen
- Enthält Papier und Zubehör
- Einschließlich einer kleinen Broschüre mit „Tipps und Tricks“ zu folgenden Themen:
 - Wie Sie das Zubehör am besten in Kombination mit Ihrem Flipchart einsetzen
 - Wie Sie das Flipchart-Papier effizient nutzen
 - Wie Sie mit unseren speziellen Legamaster-Markern klar und sauber auf Flipchart-Papier schreiben
 - ... Und vieles mehr!

Art.-Nr. 7-124900

- Inhalt:
 - 3 Flipchart-Papierblöcke mit je 20 Blättern, blanko
 - Satz mit 4 Presentation Marker TZ 41 je einer in schwarz, rot, blau und grün
 - Satz mit 2 Presentation Marker TZ 48 je einer in schwarz und rot
 - 4 Magnete 30 mm
 - 1 Gratisbroschüre mit Tipps und Tricks

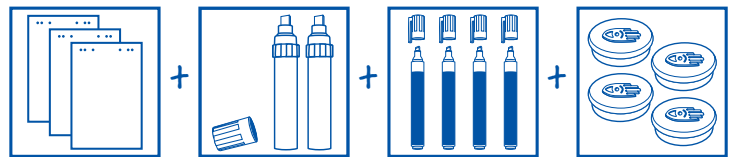

Transportköcher für Flipchart-Papier und Magic-Charts

NEU

- Die perfekte Transport- und Aufbewahrungslösung zum Schutz von Flipchart-Papier und Magic-Charts
- Ideal für Dozenten, Coaches und andere Fachleute, die an wechselnden Orten arbeiten
 - Stabiler schwarzer Köcher zum Transportieren von Flipchart-Papier und Magic-Chart
 - Mit verstellbarem Trageriemen, Teleskopgehäuse und Verschlusskappe
 - Passend für eine Rolle Magic-Chart oder Flipchart-Papier
 - Abmessungen 6,5 cm x 50 cm – 92 cm
 - Material des Köchers: Polypropylen

Art.-Nr. 7-159600



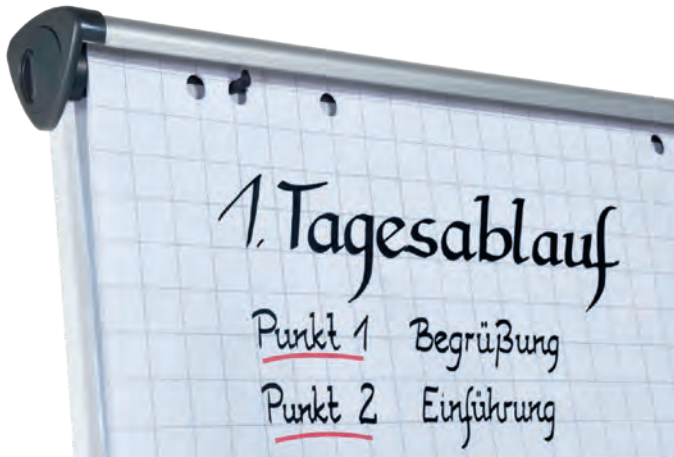

Flipchart-Papier

- Blöcke mit je 20 Blatt
- Holzfrei, weiß
- Verpackungseinheit 5 Blöcke
- Abrissperforation für leichtes Abreißen einzelner Blätter
- Blattformat: 98 x 65 cm
- Papierstärke: 80 g/m²
- Chlorfrei gebleicht



Blatt	Raster	Art.-Nr.
Blanko	–	7-156000
Kariert	2,5 x 2,5 cm	7-156500



Papierrolle für Flipchart SILVERTEC BLACKTEC | WHITETEC

- Papierrolle für Flipchart SILVERTEC, BLACKTEC und WHITETEC
- Papierrolle mit 35 m Länge
- Holzfrei, weiß
- Papierstärke: 80 g/m²
- Chlorfrei gebleicht

Art.-Nr. 7-156900



Zubehör für Flipcharts



Presentation Marker TZ 41 Art.-Nr. 7-1550xx Seite 113

Presentation Marker JUMBO TZ 48 Art.-Nr. 7-1555xx Seite 113

Haftmagnete Art.-Nr. 7-1810xx
Art.-Nr. 7-1814xx Seite 116



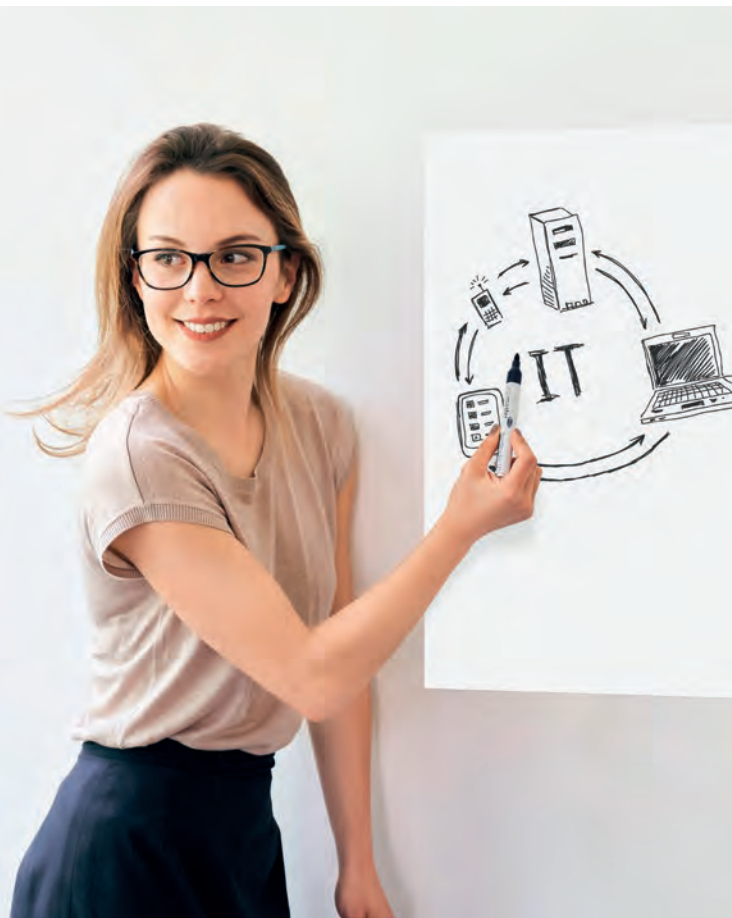

Magic-Chart

Meetings wann und wo Sie wollen!

- Jederzeit einsatzfähige Schreibflächen für eine erfolgreiche Zusammenarbeit
- Haftet von selbst auf jeder glatten Oberfläche (Holz, Beton, Glas, Tapete)
- Meetings überall und jederzeit – Sie brauchen nur eine glatte Oberfläche
- Kreativität im Team wecken: für jeden eine Schreibfläche
- Mehr Interaktion in dynamischen, effektiven Besprechungen
- Ideen visualisieren – ob beim Brainstorming, Mind-Mapping, Planen oder Unterrichten
- Auf Meetings oder Moderationen immer bestens vorbereitet mit statischen, papierähnlichen Schreibblätter
- Leicht zu versetzen und nach dem Meeting abnehmbar
- Kein Klebstoff erforderlich, hinterlässt keinerlei Spuren
- Mit Legamaster Boardmarkern oder edding Permanentmarkern beschreibbar (1 Marker inklusive)
- Moderationskarten und Magic-Chart Notes haften einfach durch Glattstreichen auf der Folie
- Rollenbreite 60 cm, alle 80 cm perforiert, 25 Blätter
- Umweltfreundlich: Folie komplett recyclingfähig
- Praktische Verpackung mit Tragegriff

	Magic-Chart	Raster	Art.-Nr.
	Magic-Chart Flipchart Folie	2,5 x 2,5 cm	7-159000
	Magic-Chart Whiteboard Folie	—	7-159100
	Magic-Chart Blackboard Folie	—	7-159200
	Magic-Chart Clearboard Folie	—	7-159300
	Magic-Chart Paperchart Folie	—	7-159400

Magic-Chart ist in 5 Designs erhältlich:

Magic-Chart Flipchart Folie

- Matte Oberfläche mit 2,5 x 2,5 cm Raster
- Nicht abwischbar
- Perfekt für Schulungen und Workshops
- Inklusive edding Permanentmarker (edding 330)

Magic-Chart Whiteboard Folie

- Glänzende Oberfläche mit Whiteboard-Effekt
- Abwischbar
- Perfekt für spontane Meetings und Brainstormings
- Inklusive Boardmarker (Legamaster TZ100)

Magic-Chart Blackboard Folie

- Mattschwarze Oberfläche für kontrastreiches Schriftbild
- Nicht abwischbar
- Perfekt für dekorative Listen und Speisekarten
- Inklusive edding Kreidemarken (edding 4095)

Magic-Chart Clearboard Folie

- Statische, transparente Schreibblätter mit glänzender Oberfläche
- Abwischbar
- Perfekt für Beschriften und Präsentieren von vorhandenen Dokumenten
- Inklusive Boardmarker (Legamaster TZ100)

Magic-Chart Paperchart Folie

- Matte Oberfläche mit papierähnlichem Schreibgefühl
- Nicht abwischbar
- Perfekt für vorbereitete Charts
- Inklusive edding Permanentmarker (edding 330)

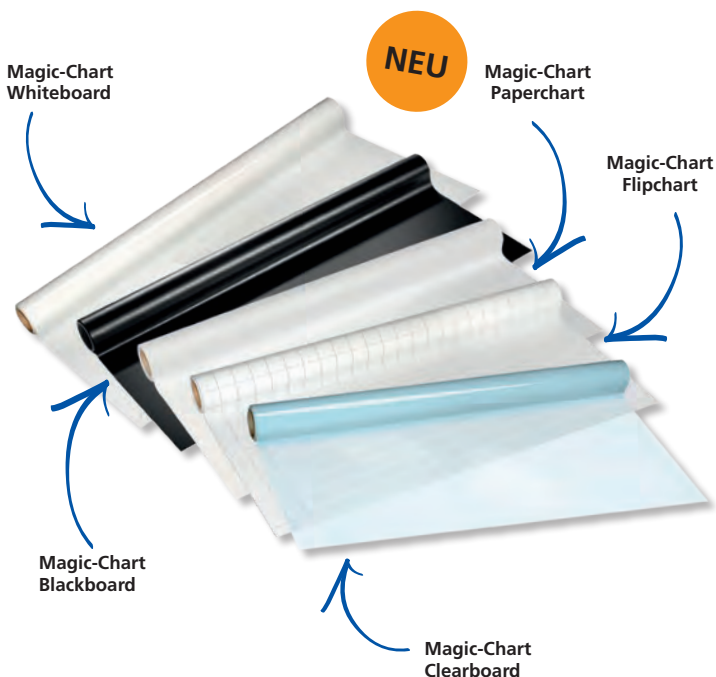

Patent erteilt
EP1 326 918 B1

Empfohlenes Zubehör:
Magic-Chart Transportköcher
Art.-Nr. 7-159600

Haftnotizen der neuen Generation

Magic-Chart Notes

- Attraktives, farbenfrohes Hilfsmittel für jede Diskussionsveranstaltung
- Gesamte Oberfläche haftet ohne Kleber
- Hinterlässt keine Rückstände
- Einfach zu korrigieren: Die Korrektur von Schreibfehlern kann während des Schreibens oder kurz danach vorgenommen werden
- Beidseitig nutzbar
- Perfekt für Kanban-Boards: Lässt sich leicht verschieben („wischen“) oder austauschen
- Patentierte Technik (statische Aufladung, EP1 326 918 B1)
- Umweltfreundlich – komplett recyclingfähig
- Inklusive passendem Marker

Magic-Chart Notes funktionieren am besten, wenn sie staubfrei gelagert werden und auf sauberen, trockenen Oberflächen genutzt werden. Bitte achten Sie darauf nur ein Exemplar auf einmal zu benutzen, um die beste statische Haftkraft zu gewährleisten.



Magic-Chart	Größe	Inhalt	Art.-Nr.
Flipchart	A4	25 Folien auf einer Rolle	7-159000-A4
Whiteboard	A4	25 Folien auf einer Rolle	7-159100-A4
Notes Grün	10x20 cm	100 Notes	7-159404
Notes Gelb	10x20 cm	100 Notes	7-159405
Notes Pink	10x20 cm	100 Notes	7-159409
Notes Blau	10x20 cm	100 Notes	7-159410
Notes Weiß	10x20 cm	100 Notes	7-159419
Notes 5-farbig sortiert	10x20 cm	250 Notes	7-159494
Notes 5-farbig sortiert	10x20 cm	500 Notes	7-159499



Mit umweltfreundlichen Verfahren hergestellt und vollständig recycelbar.



Selbstaftend, einfach verschiebbar, korrigierbar, recyclebar

MODERATION

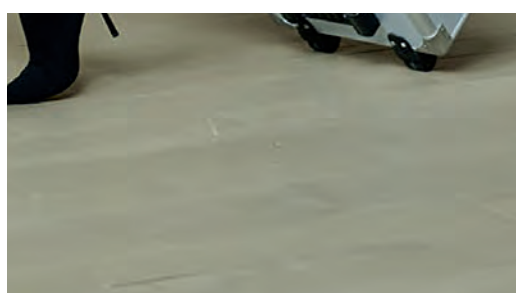
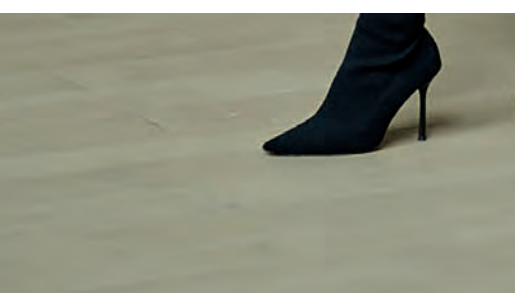
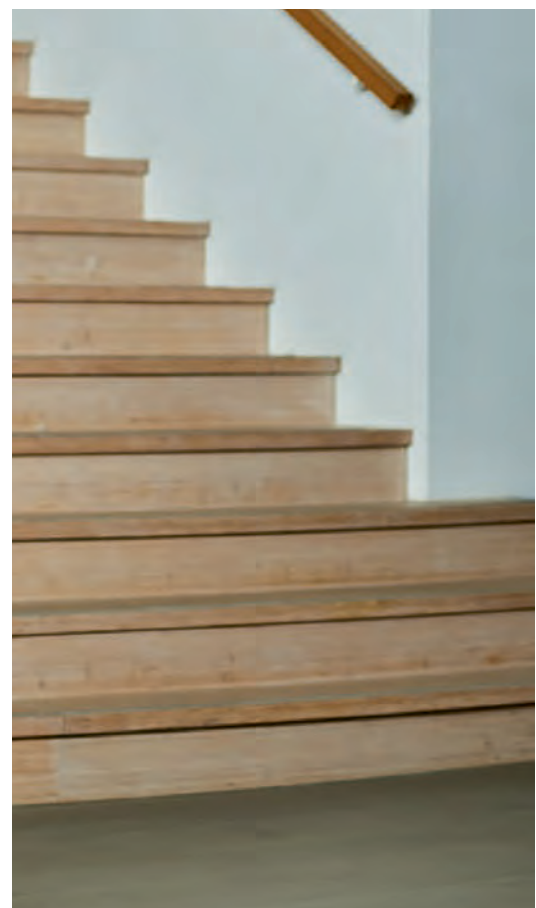
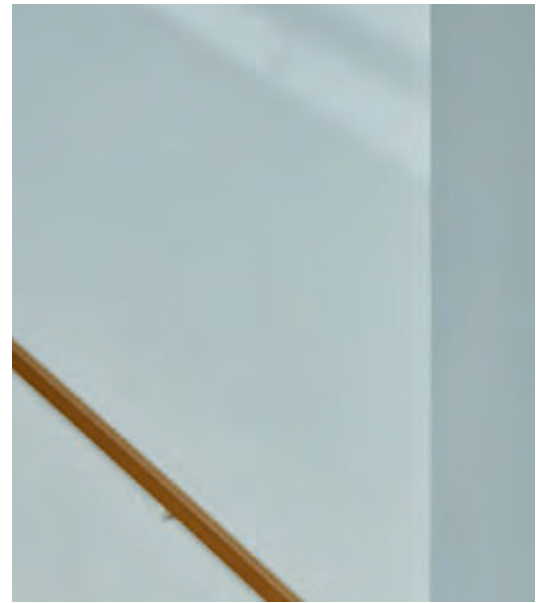

Moderieren

bedeutet Strukturieren eines Gruppengesprächs, von der Team- Besprechung über den Management- Workshop bis hin zur Großgruppe. Dazu braucht man Struktur und vernünftiges Werkzeug.

Die Struktur der Moderation

Ein Business-Meeting lässt sich „klassisch in sechs Schritte eines Moderationszyklus“ einteilen. Das ergibt einen einfachen, logischen und leicht nachvollziehbaren Ablauf für alle Beteiligten.

- | | |
|--|---|
| <p>1 Einsteigen
Im Einstieg geht es zunächst darum, Orientierung zu geben.</p> | <p>4 Bearbeiten
In dieser Phase werden die Themen in die Tiefe diskutiert und bearbeitet.</p> |
| <p>2 Sammeln
Das Sammeln dient dazu herauszufinden, was zu besprechen ist.</p> | <p>5 Planen
Nach dem Bearbeiten wird zu jedem Thema vereinbart, wer, wozu, was bis wann erledigt.</p> |
| <p>3 Auswählen
Im dritten Schritt wählen Sie aus, was zuerst bearbeitet werden soll und was dann...</p> | <p>6 Abschließen
Am Schluss geht es kurz um die Frage, ob das Meeting als gut empfunden wurde oder ob es Wünsche gibt, was beim nächsten Mal anders gemacht werden könnte / sollte / müsste.</p> |



Josef W. Seifert,
Moderator & Moderationstrainer, Autor erfolgreicher Moderationsbücher, Geschäftsführender Partner der Beratungs- und Trainingsgesellschaft MODERATIO®.

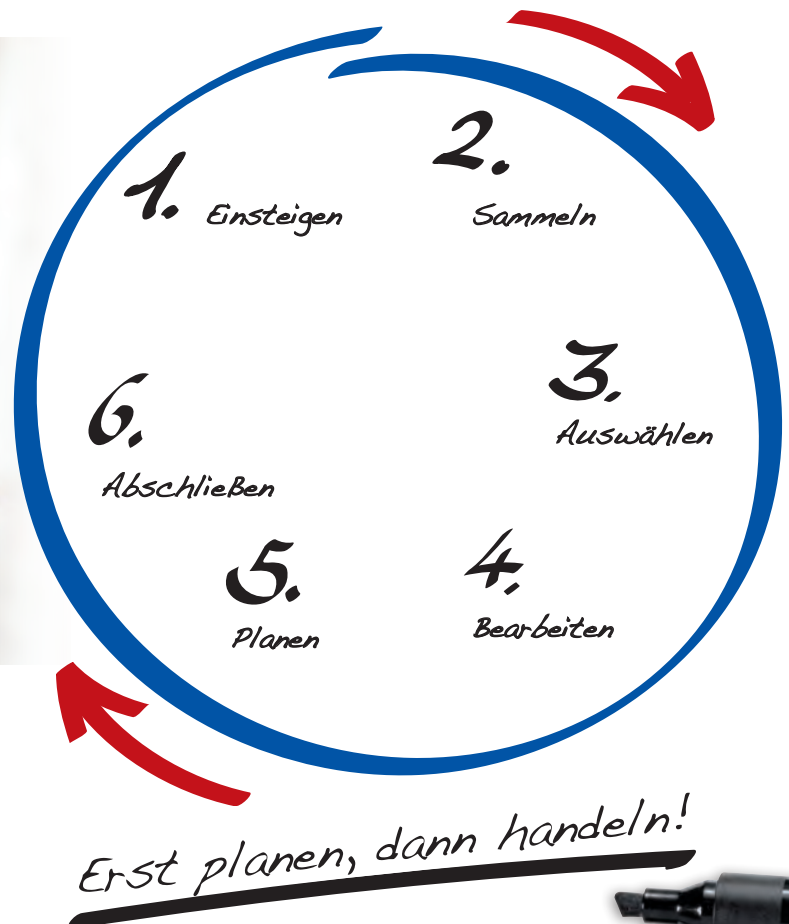

PROFESSIONAL Moderationswand travel



- Platzsparende Moderationswand mit einzigartigem Klappmechanismus
- Doppelseitiger Filzbezug
- Lässt sich in dreifach einklappen und ist damit flexibel und leicht zu transportieren
- Leicht transportierbar durch geringes Gewicht
- Problemlos durch eine Person aufstellbar
- Die eingeklappte Wand passt in jedes Auto
- Durch die spezielle Klappfuß-Konstruktion kann die Wand in gerader Linie oder im Halbkreis aufgestellt werden
- Tafelgröße: etwa H 150 x B 120 cm
- Gesamthöhe: ca. 195 cm
- Abmessungen eingeklappt: L 1290 x B 110 x H 515 mm
- Lieferung inkl. Transporttasche

Farbe	Gewicht	Art.-Nr.
Dunkelblau	ca. 10 kg	7-203400
Grau	ca. 10 kg	7-203500

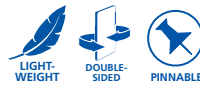

Empfohlenes Zubehör:
PROFESSIONAL Travel Moderatorenkoffer
Art.-Nr. 7-225300



PROFESSIONAL Moderationswand mobil



- Moderationswand in anspruchsvollem Design für moderne Büro- und Schulungsumgebungen
- Rahmen in hochwertigem Alu-Design
- Doppelseitiger Filzbezug
- Für den mobilen Einsatz, geringes Gewicht
- Schneller Aufbau
- Durch die spezielle Klappfuß-Konstruktion mit 4 feststellbaren Rollen kann die Wand in gerader Linie oder im Halbkreis aufgestellt werden
- Tafelgröße: etwa H 150 x B 120 cm
- Gesamthöhe: ca. 195 cm

Farbe	Gewicht	Art.-Nr.
Dunkelblau	ca. 9 kg	7-202400
Grau	ca. 9 kg	7-202500

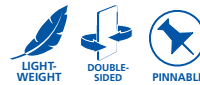

Empfohlenes Zubehör:
PROFESSIONAL Moderatorenkoffer
Art.-Nr. 7-225400



NEU

PREMIUM PLUS Moderationswand mobil



Höhenverstellbar auf zwei feste Positionen

- Hochwertige Moderationswand für effektivere Besprechungen, Workshops, Brainstorming-Sessions und Daily Scrums mit Flipchart-Funktion
- Ansprechendes, leichtes und mobiles Design
- Montage ohne Werkzeug: schnell und einfach montiert
- Stabile Moderationswand dank fester Bein konstruktion aus Stahl und robustem Verbindungsmechanismus
- Mehrere Moderationswände einfach im beliebigen Winkel nebeneinander stellen dank innovativem Fußdesign
- Tafel mit doppelseitigem Filzbezug oder einfachem Schaumstoff
- Tafelrahmen aus mattiertem beschichtetem Aluminium, Fußgestell und Füße aus mattiertem beschichtetem Stahlblech
- In zwei festen Positionen höhenverstellbar (196 und 226 cm Höhe)
- Tafel im Hoch- oder Querformat montierbar
- Feststellbare Rollen im 4er-Set und Flipchart-Haken inklusive
- Tafelgröße: 150 x 120 cm

Farbe/ Bedeckung	Gewicht	Art.-Nr. (starr)	Art.-Nr. (faltbar)
Weiß, kartonkaschiert	ca. 10 kg	7-204010	7-205010
Beige, filzbespannt	ca. 10 kg	7-204110	7-205110
Blaugrau, filzbespannt	ca. 10 kg	7-204210	7-205210
Marineblau, filzbespannt	ca. 10 kg	7-204410	7-205410
Grau, filzbespannt	ca. 10 kg	7-204510	7-205510
Anthrazit, filzbespannt	ca. 10 kg	7-204610	7-205610

Leicht zusammenklappbar für Transport und Lagerung.



Empfohlenes Zubehör:
 PREMIUM Moderatorenkoffer
 Art.-Nr. 7-225500
 Transporttasche
 Art.-Nr. 7-230100



NEU

7-208100 Papierhaken für Moderationswände, 2 Stk.



Horizontal und vertikal montierbar



Fußkonstruktion „über Kreuz“



Einklickbare Flipchart-Haken inklusive

PREMIUM Moderationswand klappbar mobil



- Starre oder klappbare, hochwertige Moderationstafel
- Für effektive Workshops, Scrum- oder Brainstorming-Sitzungen
- Ansprechendes, leichtes und mobiles Design mit Alurahmen
- Schnell und einfach montiert
- Praktische Einsteckverbindung
- Tafel mit doppelseitigem Filzbezug oder einfachem Schaumstoff
- Sehr leicht einsteckbare Moderationsnadeln, beidseitig verwendbar
- Feststellbare Rollen im 4er-Set inklusive
- Höhe: 195 cm (einschl. Rollen)
- Tafelgröße: H 150 x B 120 cm

Farbe/ Bedeckung	Gewicht	Art.-Nr. (starr)	Art.-Nr. (faltbar)
Weiß, kartonkaschiert	ca. 8 kg	7-204000	7-205000
Beige, filzbespannt	ca. 8 kg	7-204100	7-205100
Blaugrau, filzbespannt	ca. 8 kg	7-204200	7-205200
Marineblau, filzbespannt	ca. 8 kg	7-204400	7-205400
Grau, filzbespannt	ca. 8 kg	7-204500	7-205500
Anthrazit, filzbespannt	ca. 8 kg	7-204600	7-205600

Leicht zusammenklappbar für Transport und Lagerung.

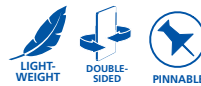

Individuelle Farben für Filzbezug

Unsere Moderationswände sind auch in individuellen Filzfarben erhältlich!
Bei Interesse sprechen Sie Ihren Legamaster Fachhändler gern an.

ECONOMY Moderationswand



- Klappbare oder starre stabile Moderationstafel
- Tafel mit doppelseitigem Filzbezug oder kartonkaschiert
- Kein Werkzeug erforderlich: schnell und einfach montiert
- Lieferung mit 4 praktischen, feststellbaren Rollen
- Tafelrahmen aus weißem pulverbeschichtetem Aluminium, Fußgestell und Füße aus weißem pulverbeschichtetem Stahlblech
- Extra stabil, da die Füße fest mit der Tafel verbunden sind
- Tafelgröße: H 150 x B 120 cm
- Gesamthöhe: 195 cm
- Die Tafel ist mobil, flexibel, leicht und lässt sich einfach bewegen

Farbe	Gewicht	Art.Nr. (starr)	Art.Nr. (faltbar)
Grau, filzbespannt	ca. 6 kg	7-209000	7-209300
Marineblau, filzbespannt	ca. 6 kg	7-209100	7-209400
Weiß, kartonkaschiert	ca. 6 kg	7-209200	7-209500

Leicht zusammenklappbar für Transport und Lagerung.



Multiboards von Legamaster – Whiteboard, Pinboard und Flipchart in einem!



■ Whiteboard



■ Pinboard



■ Flipchart

- Ein flexibles, mobiles Produkt für viele Anwendungsbereiche
- Auf einer Tafelseite als Whiteboard gestaltet ...
- ... und auf der Rückseite als Pinboard
- In Verbindung mit dem (abnehmbaren) Flipchart-Blockhalter lässt sich das Produkt auch zum Flipchart umfunktionieren

Multiboard

- Wandlungsfähige, platzsparende Tafel: Perfekt für den Einsatz in kleinen Besprechungsräumen oder in Huddle-Rooms
- Whiteboard: hochwertige Oberfläche aus kratz- und säureresistenter e3-Emaille (Cradle-to-Cradle™ zertifiziert)
- Pinboard: Moderationsnadeln lassen sich leicht in die filzbespannte Fläche stecken
- Flipchart: Magnetischer Flipchart-Blockhalter lässt sich an alle magnet-haftenden Flächen anbringen
- Tafelgröße: H 120 x B 76 cm
- Abmessungen insgesamt: H 195 x B 85 x T 61 cm
- Farbe des Stativs: RAL 7035
- Lieferung inklusive Montagesatz, Flipchart-Blockhalter und Flipchartblock

Farbe	Höhe x Breite	Gewicht	Art.-Nr.
Mit marineblauem Pinboard	120 x 76 cm	ca. 11.6 kg	7-210400
Mit grauem Pinboard	120 x 76 cm	ca. 11.6 kg	7-210500



Empfohlenes Zubehör:
 PROFESSIONAL Kit Art.-Nr. 7-125500
 Flipchart Starter Kit Art.-Nr. 7-124900
 Pinnadeln in sortierten Farben Art.-Nr. 7-1451xx
 Transporttasche Art.-Nr. 7-230100



Multiboard XL

- Wandlungsfähige, große Tafel: Perfekt für den Einsatz in Seminar-räumen und Schulen
- Whiteboard: Oberfläche aus lackiertem Stahl
- Pinboard: Moderationsnadeln lassen sich leicht in die filzbespannte Fläche stecken
- Optional: Fügen Sie eine Flipchartfunktion mit dem magnetischen Flip-chart-Blockhalter (Art.-Nr. 7-123000) hinzu
- Tafelgröße: 120 x 150 cm (kann im Quer- oder Hochformat im Stativ montiert werden)
- Abmessungen insgesamt: H 195 x B 126/156 x 50 cm
- Farbe des Stativs: RAL 7035
- Lieferung inklusive Montagesatz

Farbe	Höhe x Breite	Gewicht	Art.-Nr.
Mit marineblauem Pinboard	120 x 150 cm	ca. 22,5 kg	7-210600
Mit grauem Pinboard	120 x 150 cm	ca. 22,5 kg	7-210700



Empfohlenes Zubehör:
 Flipchart Blockhalter Art.-Nr. 7-123000
 PROFESSIONAL Kit Art.-Nr. 7-125500
 Flipchart Starter Kit Art.-Nr. 7-124900
 Pinnadeln in sortierten Farben Art.-Nr. 7-1451xx



Transporttasche



- Sicherer Transport von Moderationswänden oder Multiboards
- Geeignet für zwei klappbare Moderationswände oder für je ein Multiboard und eine Moderationswand (nicht geeignet für das Multiboard XL)
- Dunkelblaues, reißfestes Nylon-gewebe
- Zusätzliche Außentaschen zur Unterbringung von Unterlagen
- Strapazierfähiger Schultergurt inklusive
- Abmessungen: H 134 x B 80 x T 9,9 cm
- Gewicht: 1,8 kg
- Grundsätzlich geeignet für 203x00, 205x00, 205x10, 209x00 (klappbar), 210400, 210500

Art.-Nr. 7-230100



PROFESSIONAL Travel Moderatorenkoffer



- Über 3200 Teile!
- Vollständig ausgestattet für Präsentation, Moderation und Brainstorming
- Trolley-Koffer im Aluminiumdesign mit Auszugsgriff und zwei festen Rollen
- Einschließlich einer Gratisbroschüre mit Tipps & Tricks für eine erfolgreiche Moderation
- Praktische, übersichtliche Aufteilung: alle Teile sind sicher und sofort griffbereit aufbewahrt
- Bequemer ergonomischer Tragegriff
- Abschließbar, zwei Schlüssel inklusive
- Größen: ca. L 54 x H 35 x T 16 cm
- Gewicht ohne Inhalt: ca. 3,7 kg
- Gewicht einschließlich Inhalt: ca. 9 kg
- Inhalt:
 - 1 Flyer „Tipps & Tricks“ · 250 Emoticon-Symbolkarten · 500 Rechteck-karten, 9,5 x 20 cm, farblich sortiert · 250 Kreise, Durchm. 9,5 cm, farblich sortiert · 250 Kreise, Durchm. 14 cm, farblich sortiert · 100 Ovale, 11 x 19 cm, farblich sortiert · 30 Presentation Marker TZ 41: je 15 in schwarz und rot · 4 Jumbo-Presentation Marker TZ 48: je 1 in schwarz, rot, blau und grün · 400 Moderationsnadeln, farblich sortiert · 2 Klebestifte · 20 Wolken, 26,5 x 43 cm · 1040 Klebepunkte, 19 mm Durchm.: je 520 in rot und blau · 1 Clip-Nadelkissen · 1 Bandabroller inkl. 1 Bandrolle · 1 Teleskopzeigestab mit integriertem Stift · 4 Boardmarker TZ 100: je 2 in schwarz und rot · 1 Schere, 20 cm · 1 Rolle Abdeckband · 100 Streifen für Überschriften, 10 x 46 cm, farblich sortiert · 1 Cutter · 1 Ersatz-Bandrolle für den Bandabroller

Art.-Nr. 7-225300

Alle enthaltenen Marker sind nachfüllbar!

PROFESSIONAL Moderatorenkoffer



- Über 3200 Teile!
- Vollständig ausgestattet für Präsentation, Moderation und Brainstorming
- Robuster Koffer im ansprechenden Aluminiumdesign, mit verstellbarem Schultergurt
- Einschließlich einer Gratisbroschüre mit Tipps & Tricks für eine erfolgreiche Moderation
- Mit allem, was Sie für eine kreative Präsentation brauchen
- Praktische, übersichtliche Aufteilung: alle Teile sind sicher und sofort griffbereit aufbewahrt
- Bequemer Tragegriff
- Abschließbar, zwei Schlüssel inklusive
- Größen: ca. L 54 x H 35 x T 16 cm
- Gewicht ohne Inhalt: ca. 3 kg
- Gewicht einschließlich Inhalt: ca. 8,6 kg
- Inhalt:
 - 1 Flyer „Tipps & Tricks“ · 250 Emoticon-Symbolkarten · 500 Rechteck-karten, 9,5 x 20 cm, farblich sortiert · 250 Kreise, Durchm. 9,5 cm, verschiedene Farben · 250 Kreise, Durchm. 14 cm, farblich sortiert · 250 Kreise, Durchm. 19 cm, verschiedene Farben · 100 Ovale, 11 x 19 cm, verschiedene Farben · 30 Presentation Marker TZ 41: je 15 in schwarz und rot · 4 Jumbo-Presentation Marker TZ 48: je 1 in schwarz, rot, blau und grün · 400 Moderationsnadeln, sortierte Farben · 2 Klebestifte · 20 Wolken, 26,5 x 43 cm · 1040 Klebepunkte, 19 mm Durchm.: je 520 in rot und blau · 1 Clip-Nadelkissen · 1 Bandabroller inkl. 1 Bandrolle · 1 Teleskopzeigestab mit integriertem Stift · 4 Boardmarker TZ 100: je 2 in schwarz und rot · 1 Schere, 20 cm · 1 Rolle Abdeckband · 100 Streifen für Überschriften, 10 x 46 cm, farblich sortiert · 1 Cutter · 1 Ersatz-Bandrolle für den Bandabroller

Art.-Nr. 7-225400

PREMIUM Moderatorenkoffer



- Über 2400 Teile!
- Ein Koffer mit der richtigen Auswahl an Moderationsmaterialien für Konferenzen und geschäftliche Besprechungen
- Moderatorenkoffer in ansprechendem Aluminiumdesign mit verstellbarem Schultergurt
- Mit vollständiger Ausstattung für Präsentationen: einschließlich Teleskopzeigestab, Boardmarkern, Schere und einem Komplettsatz Emoticons
- Einschließlich einer Gratisbroschüre mit Tipps & Tricks für eine erfolgreiche Moderation
- Alle Teile sind sicher und sofort griffbereit aufbewahrt, auch beim Transport
- Bequemer ergonomischer Tragegriff
- Abschließbar, zwei Schlüssel inklusive
- Legamaster-Moderationszubehör kann einfach nachgefüllt werden
- Größen: ca. L 54 x H 35 x T 16 cm
- Gewicht ohne Inhalt: ca. 3 kg
- Gewicht einschließlich Inhalt: ca. 6,8 kg
- Inhalt:
 - 1 Flyer „Tipps & Tricks“ · 250 Emoticon-Symbolkarten · 500 Rechteck-karten, 9,5 x 20 cm, farblich sortiert · 100 Kreise, Durchm. 9,5 cm, farblich sortiert · 100 Kreise, Durchm. 14 cm, farblich sortiert · 100 Kreise, Durchm. 19 cm, farblich sortiert · 100 Ovale, 11 x 19 cm, farblich sortiert · 24 Presentation Marker TZ 41: je 12 in schwarz und rot · 4 Jumbo-Presentation Marker TZ 48: je 1 in schwarz, rot, blau und grün · 200 Moderationsnadeln, farblich sortiert · 1 Klebestift · 10 Wolken, 26,5 x 43 cm · 1040 Klebepunkte, 19 mm Durchm.: je 520 in rot und blau · 1 Clip-Nadelkissen · 1 Bandabroller inkl. 1 Bandrolle · 1 Teleskopzeigestab mit integriertem Stift · 2 Boardmarker TZ 100: je 1 in schwarz und rot · 1 Schere, 20 cm · 1 Rolle Abdeckband

Art.-Nr. 7-225500

PRACTIC Moderatorenkoffer



- Über 2100 Teile!
- Ein kompakter Koffer mit dem wichtigsten Moderationszubehör für kleinere Projektgruppen
- Aluminium-Moderatorenkoffer mit verstellbarem Schultergurt
- Einschließlich einer Gratisbroschüre mit Tipps & Tricks für eine erfolgreiche Moderation
- Alle Teile sind sicher und sofort griffbereit aufbewahrt, auch beim Transport
- Bequemer ergonomischer Tragegriff
- Abschließbar, zwei Schlüssel inklusive
- Legamaster-Moderationszubehör kann einfach nachgefüllt werden
- Größen: ca. L 35 x H 35 x T 14 cm
- Gewicht ohne Inhalt: ca. 1,8 kg
- Gewicht einschließlich Inhalt: ca. 4,8 kg
- Inhalt:
 - 1 Flyer „Tipps & Tricks“ · 100 Emoticons „Lachend & Traurig“ · 500 Rechteckkarten, 9,5 x 20 cm, farblich sortiert · 100 Kreise, Durchm. 9,5 cm, farblich sortiert · 100 Kreise, Durchm. 14 cm, verschiedene Farben, 100 Ovale, 11 x 19 cm, farblich sortiert · 16 Presentation Marker TZ 41: je 8 in schwarz und rot · 2 Jumbo-Presentation Marker TZ 48: je 1 in schwarz und rot · 200 Moderationsnadeln, farblich sortiert · 1 Klebestift · 20 Miniwolken, 14,5 x 23 cm · 1040 Klebepunkte, 19 mm Durchm.: je 520 in rot und blau · 1 Clip-Nadelkissen · 1 Bandabroller inkl. 1 Bandrolle · 1 Teleskopzeigestab mit integriertem Stift

Art.-Nr. 7-225600

Moderationsset

- Über 2200 Teile!
- Ein Satz Moderationsmaterialien für einen eintägigen Workshop mit ungefähr 15 Teilnehmern
- Stabiler Karton mit Tragegriff
- Einschließlich einer Gratisbroschüre mit Tipps & Tricks für eine erfolgreiche Moderation
- Auch als Nachfüllset für größere Moderatorenkoffer verwendbar
- Größen: ca. L 38 x H 12,5 x T 23,5 cm
- Gewicht einschließlich Inhalt: ca. 3 kg
- Inhalt:
 - 1 Flyer „Tipps & Tricks“ · 100 Emoticons „Lachend & Traurig“ · 500 Rechteckkarten, 9,5 x 20 cm, farblich sortiert · 100 Kreise, Durchm. 9,5 cm, weiß · 100 Kreise, Durchm. 14 cm, weiß · 50 Kreise, Durchm. 19 cm, weiß · 50 Ovale, 11 x 19 cm, weiß · 20 Presentation Marker TZ 41: je 10 in schwarz und rot · 4 Jumbo-Presentation Marker TZ 48: je 1 in schwarz, rot, blau und grün · 200 Moderationsnadeln, farblich sortiert · 1 Klebestift · 10 Wolken, 26,5 x 43 cm · 1040 Klebepunkte, 19 mm Durchm.: je 520 in rot und blau · 50 Streifen für Überschriften, 10 x 46cm, rosa

Art.-Nr. 7-225000



Moderations-Einstiegsset



- Über 500 Teile!
- Die perfekte Lösung, wenn am Einsatzort einmal kein Material vorhanden ist
- Ideal für Moderatoren und Dozenten auf Reisen: Der kleine praktische Karton passt in jede Aktentasche
- Einschließlich einer Gratisbroschüre mit Tipps & Tricks für eine erfolgreiche Moderation
- Größen: ca. L 22 x H 5 x T 22 cm
- Gewicht einschließlich Inhalt: ca. 1 kg
- Inhalt:
 - 1 Flyer „Tipps & Tricks“ · 250 Rechteckkarten, 9,5 x 20 cm, farblich sortiert · 50 Ovale, 11 x 19 cm, weiß · 4 Presentation Marker TZ 41: je 1 in schwarz rot, blau und grün · 2 Jumbo-Presentation Marker TZ 48: je 1 in schwarz und rot · 200 Moderationsnadeln, farblich sortiert

Art.-Nr. 7-225100



Alle enthaltenen Marker sind nachfüllbar!

Moderations-Nachfüllbox

- Über 2700 Teile!
- Eine stabile Box zum Bestücken oder Nachfüllen von Legamaster-Moderatorenkoffern
- So ist Ihre Moderationsausstattung stets komplett
- Größen: ca. L 30 x H 11,5 x T 22 cm
- Gewicht einschließlich Inhalt: ca. 3,5 kg

- Inhalt:
 - 500 Rechteckkarten, 9,5 x 20 cm, farblich sortiert · 250 Kreise, Durchm. 9,5 cm, farblich sortiert · 250 Kreise, Durchm. 14 cm, farblich sortiert · 250 Kreise, Durchm. 19 cm, farblich sortiert · 250 Ovale, 11 x 19 cm, farblich sortiert · 200 Moderationsnadeln, farblich sortiert · 1040 Klebepunkte, 19 mm Durchm.: je 520 in rot und blau · 50 Streifen für Überschriften, 10 x 46 cm, rosa

Art.-Nr. 7-225200





Im Interesse der Umwelt – für die Welt von morgen – Als Teil der edding Gruppe setzt Legamaster diese Unternehmensphilosophie konsequent um. Deshalb sind alle unsere Moderationskarten mit Papier aus verantwortungsvoller Forstwirtschaft hergestellt und FSC-zertifiziert.

Moderationskarten

Mini-Wolken heben Kommentare und Aussagen hervor

Wolken visualisieren das Hauptthema eines Charts besonders plakativ und bringen Ergebnisse optisch in den Vordergrund



■ **Wolken:** 20 Stück / Set

	Größe	Art.-Nr.
Mini-Wolken	14,5 x 23 cm	7-250100
Kleine Wolke	26,5 x 43 cm	7-250300
Große Wolke	33,0 x 61 cm	7-250500

Rechtecke nehmen die Aussagen der Teilnehmer auf, werden besonders für die Kartenabfrage genutzt



■ **Rechtecke:** 500 oder 250 Stück / Set, wahlweise in Weiß, Gelb, Rosa, Grün, Hellblau
Bitte Farbziffer ergänzen, siehe unten

■ **Rechtecke:** 500 Stück / Set, 5-farbig sortiert in Weiß, Gelb, Rosa, Grün, Hellblau

	Set	Größe	Farben	Art.-Nr.
Rechtecke	500	9,5 x 20 cm	Farbziffer ergänzen	7-2521xx
Rechtecke	500	9,5 x 20 cm	5-farbig sortiert	7-252199
Rechtecke	250	9,5 x 20 cm	Farbziffer ergänzen	7-2522xx

Kreise Ø 9,5 cm zur Nummerierung oder Platzierung von Anmerkungen

Kreise Ø 14 und Ø 19 cm betonen einzelne Aussagen oder Ideen, betiteln Gruppen und verwandte Bereiche



■ **Kreise:** 500 oder 250 Stück / Set, in 5 Farben erhältlich

■ **Kreise:** 500 Stück / Set, 5-farbig sortiert

	Set	Größe	Farben	Art.-Nr.
Kreise	500	Ø 9,5 cm	Farbziffer ergänzen	7-2531xx
Kreise	500	Ø 14 cm	Farbziffer ergänzen	7-2533xx
Kreise	500	Ø 19 cm	Farbziffer ergänzen	7-2535xx
Kreise	500	Ø 9,5 cm	5-farbig sortiert	7-253199
Kreise	500	Ø 14 cm	5-farbig sortiert	7-253399
Kreise	500	Ø 19 cm	5-farbig sortiert	7-253599
Kreise	250	Ø 9,5 cm	Farbziffer ergänzen	7-2532xx
Kreise	250	Ø 14 cm	Farbziffer ergänzen	7-2534xx
Kreise	250	Ø 19 cm	Farbziffer ergänzen	7-2536xx

Ovale bezeichnen emotionale Aussagen, charakterisieren gebildete Cluster, können als Alternative zu den Rechtecken verwendet werden



■ **Ovale:** 500 oder 250 Stück / Set, in 5 Farben erhältlich

■ **Ovale:** 500 Stück / Set, 5-farbig sortiert

	Set	Größe	Farben	Art.-Nr.
Ovale	500	11 x 19 cm	Farbziffer ergänzen	7-2541xx
Ovale	500	11 x 19 cm	5-farbig sortiert	7-254199
Ovale	250	11 x 19 cm	Farbziffer ergänzen	7-2542xx

Streifen für Überschriften stellen Fragestellungen und Überschriften heraus

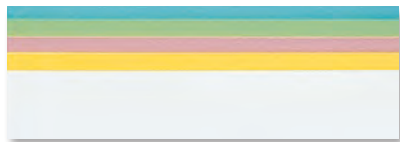

■ **Streifen für Überschriften:** 100 Stück / Set, in 5 Farben erhältlich

■ **Streifen für Überschriften:** 100 Stück / Set, 5-farbig sortiert

	Set	Größe	Farben	Art.-Nr.
Streifen	100	10 x 46 cm	Farbziffer ergänzen	7-2550xx
Streifen	100	10 x 46 cm	5-farbig sortiert	7-255099

Rhomben und Waben zeigen Strukturen und Abhängigkeiten



■ **Rhomben / Waben:** 500 oder 250 Stück / Set, 5-farbig sortiert

	Set	Größe	Farben	Art.-Nr.
Rhomben	500	9,5 x 20,5 cm	5-farbig sortiert	7-256199
Rhomben	250	9,5 x 20,5 cm	5-farbig sortiert	7-256299
Waben	500	16,5 x 19,0 cm	5-farbig sortiert	7-256399
Waben	250	16,5 x 19,0 cm	5-farbig sortiert	7-256499

Königswaben akzentuieren die Hauptpunkte innerhalb einer dargestellten Struktur



■ **Königswaben:** 100 Stück / Set, 5-farbig sortiert

	Set	Größe	Farben	Art.-Nr.
Königsw.	100	16,5 x 29,5 cm	5-farbig sortiert	7-256699

19	05	09	04	10
Weiß	Gelb	Rosa	Grün	Hellblau

Moderationskarten Emoticons

- Runde Moderationskarten: Das ideale Werkzeug um Ideen und Kommentare visuell zu unterstützen
- Hilfreich bei der Abfrage und Bewertung von Aussagen, Ideen und Ergebnissen
- Schnelle optische Unterstützung auch ohne Zeichenkenntnisse
- Hoher Aufmerksamkeitswert
- Durchmesser: 9,5 cm

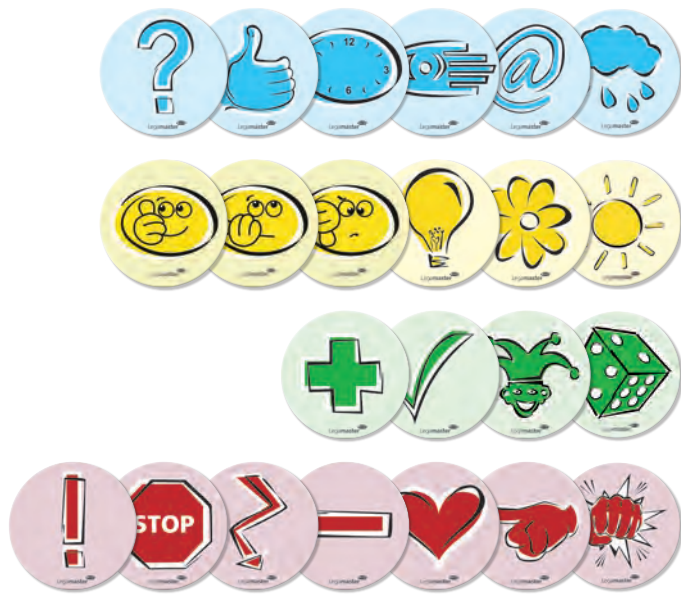

Moderationskarten	Karten	Set	Art.-Nr.
Emoticons Lachend & Traurig	100	1	7-257001
Emoticons Symbole	250	2	7-257002

Moderationskarten	Farbe	Set 1	Set 2
Fragezeichen	Blau	-	15
Daumen hoch	Blau	-	15
Uhr	Blau	-	15
Handauge	Blau	-	5
@-Zeichen	Blau	-	5
Regenwolke	Blau	-	5
Gesicht lachend	Gelb	50	20
Gesicht neutral	Gelb	-	20
Gesicht traurig	Gelb	50	20
Glühlampe	Gelb	-	5
Blume	Gelb	-	10
Sonne	Gelb	-	5
Plus / Kreuz	Grün	-	10
Haken	Grün	-	15
Joker	Grün	-	5
Würfel	Grün	-	5
Ausrufezeichen	Rot	-	15
Stopp-Zeichen	Rot	-	15
Blitz	Rot	-	15
Minus	Rot	-	10
Herz	Rot	-	5
Zeigefinger	Rot	-	10
Faust	Rot	-	5

Klebepunkte

- 1040 Punkte / Set
- Je 520 in Rot und Blau
- Maße: Ø 19 mm

Art.-Nr. 7-243000

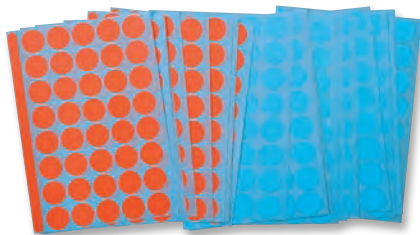

Moderationsnadeln

- Extradicker Kopf, 6 mm, dadurch optimaler Griff der Nadeln
- Farbige sortierte Nadeln in Rot, Blau, Grün und Gelb
- Inhalt: 200 Nadeln
- Maße: Ø 6 mm, L 15 mm

Art.-Nr. 7-241099



Clip-Nadelkissen

- Blaues Nadelkissen
- Weißer Kunststoffclip

Art.-Nr. 7-242000



Der praktische Nadelspeicher fürs Moderatoren-Revers.

Kleiner Teleskopzeigestab

- Zeigestab mit integriertem Kugelschreiber
- Verchromt
- Grundlänge: 13 cm
- Ausziehbar bis 62,5 cm
- Auch in Cash & Carry-Verpackung erhältlich

Art.-Nr. 7-570000



TZ 41 Presentation Marker



Spitze:



Strichbreite:
ca. 2 – 5 mm



- Speziell für Flipcharts und anderes Papier
- Nicht durchschlagende, geruchsneutrale Spezialtinte
- Keilspitze für akzentuiertes, stilvolles Schreiben
- Auch geeignet für die Moderation
- Spezialtinte auf Wasserbasis

TZ 41 Karton mit 10 Stück in einer Farbe
Bitte Farbziffer angeben
Art.-Nr. 7-1550xx

TZ 41 Etui mit 4 Stück, sortiert in Schwarz, Rot, Blau, Grün
Art.-Nr. 7-155094

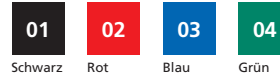

Presentation Marker verwenden
Tinte auf Wasserbasis!

TZ 48 JUMBO Presentation Marker



Spitze:



Strichbreite:
ca. 4 – 12 mm



- Speziell für Flipcharts und anderes Papier
- Nicht durchschlagende, geruchsneutrale Spezialtinte
- Keilspitze für akzentuiertes Schreiben
- Auch geeignet für die Moderation
- Spezialtinte auf Wasserbasis

TZ 48 Karton mit 10 Stück in einer Farbe
Bitte Farbziffer angeben
Art.-Nr. 7-1555xx

TZ 48 Etui mit 4 Stück, sortiert in Schwarz, Rot, Blau, Grün
Art.-Nr. 7-155594

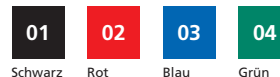

Moderationspapier



- Papierstärke: 80 g/m²
- Abmessungen: 116 x 140 cm
- Braun, mit unauffälliger Linienstruktur zur Unterstützung beim Schreiben oder weiß, chlorfrei gebleicht
- Karton mit 100 Bogen

Farbe	Art.-Nr.
Braun	7-240100
Weiß	7-240300



„Zimmerservice“ für Besprechungsräume

Sorgen Sie für effektivere, flexiblere und interaktive Besprechungen in Büroräumen, Hotels und Konferenzzentren. Eine erfolgreiche Zusammenarbeit erfordert die Beteiligung und Interaktion aller Teilnehmer. Unser **Meeting Kit Deluxe** schafft hierfür die idealen Voraussetzungen. Das Kit ist vielseitig und im Handumdrehen einsatzbereit – ein praktisches Qualitätsprodukt für einen gehobenen „Zimmerservice“ für Besprechungsräume. **Damit darf das Meeting Kit Deluxe in der Ausstattung keines professionellen Besprechungsraums fehlen.**



Meeting Kit Deluxe

- Ein Muss für jeden Besprechungsraum
- Praktisches Komplettsset in Spitzenqualität
- Für einen professionellen Auftritt - egal ob Präsentationen, Scrum-Sessions oder spontane Meetings
- Mehr als 40 Artikel, einschließlich eines Laserpresenters und Magic-Chart Notes
- Im stabilen Karton, gut geschützt und immer griffbereit
- Abmessungen: B39 x H6 x T35 cm
- Gewicht mit Inhalt: 2,3 kg
- Inhalt:
 - 6 Presentation Marker TZ 41: 3 schwarz, 1 rot, 1 blau, 1 grün ·
 - 2 Presentation Marker TZ 48 : 1 schwarz, 1 rot · 6 Boardmarker TZ 100: 3 schwarz, 1 rot, 1 blau, 1 grün · 10 Rundmagnete, 30 mm blau ·
 - 1 kleiner Whiteboard-Löcher · 20 Blatt Löschartpapier zum Nachfüllen ·
 - 1 Whiteboard- und Glasboard-Reiniger TZ 7 · 1 Mikrofasertuch · 1 Schere ·
 - 1 Bandabroller · 1 Legamaster Presenter · 1 Lineal · 1 Schachtel Büroklammern · Hefter · Magic-Chart Notes, sortiert, 10 x 10 cm, 100 pink, 100 grün, 100 weiß · 2 e-2185 Gelschreiber Crystaljelly, blau · 2 e-345 Highlighter: 1 pink, 1 gelb

Art.-Nr. 7-125300



Magic-Chart Meetings wann und wo Sie wollen!

- Jederzeit einsatzfähige Schreibflächen für eine erfolgreiche Zusammenarbeit
- Haftet von selbst auf jeder glatten Oberfläche (Holz, Beton, Glas, Tapete)
- Meetings überall und jederzeit – Sie brauchen nur eine glatte Oberfläche
- Kreativität im Team wecken: für jeden eine Schreibfläche
- Mehr Interaktion in dynamischen, effektiven Besprechungen
- Ideen visualisieren – ob beim Brainstorming, Mind-Mapping, Planen oder Unterrichten
- Auf Meetings oder Moderationen immer bestens vorbereitet mit statischen, papierähnlichen Schreibblätter
- Leicht zu versetzen und nach dem Meeting abnehmbar
- Kein Klebstoff erforderlich, hinterlässt keinerlei Spuren
- Mit Legamaster Boardmarkern oder edding Permanentmarkern beschreibbar (1 Marker inklusive)
- Moderationskarten und Magic-Chart Notes haften einfach durch Glattstreichen auf der Folie
- Rollenbreite 60 cm, alle 80 cm perforiert, 25 Blätter
- Umweltfreundlich: Folie komplett recyclingfähig
- Praktische Verpackung mit Tragegriff

Magic-Chart	Raster	Art.-Nr.
Magic-Chart Flipchart Folie	2,5 x 2,5 cm	7-159000
Magic-Chart Whiteboard Folie	—	7-159100
Magic-Chart Blackboard Folie	—	7-159200
Magic-Chart Clearboard Folie	—	7-159300
Magic-Chart Paperchart Folie	—	7-159400

Magic-Chart ist in 5 Designs erhältlich:

Magic-Chart Flipchart Folie

- Matte Oberfläche mit 2,5 x 2,5 cm Raster
- Nicht abwischbar
- Perfekt für Schulungen und Workshops
- Inklusive edding Permanentmarker (edding 330)

Magic-Chart Whiteboard Folie

- Glänzende Oberfläche mit Whiteboard-Effekt
- Abwischbar
- Perfekt für spontane Meetings und Brainstormings
- Inklusive Boardmarker (Legamaster TZ100)

Magic-Chart Blackboard Folie

- Mattschwarze Oberfläche für kontrastreiches Schriftbild
- Nicht abwischbar
- Perfekt für dekorative Listen und Speisekarten
- Inklusive edding Kreidemarken (edding 4095)

Magic-Chart Clearboard Folie

- Statische, transparente Schreibblätter mit glänzender Oberfläche
- Abwischbar
- Perfekt für Beschriften und Präsentieren von vorhandenen Dokumenten
- Inklusive Boardmarker (Legamaster TZ100)

Magic-Chart Paperchart Folie

- Matte Oberfläche mit papierähnlichem Schreibgefühl
- Nicht abwischbar
- Perfekt für vorbereitete Charts
- Inklusive edding Permanentmarker (edding 330)

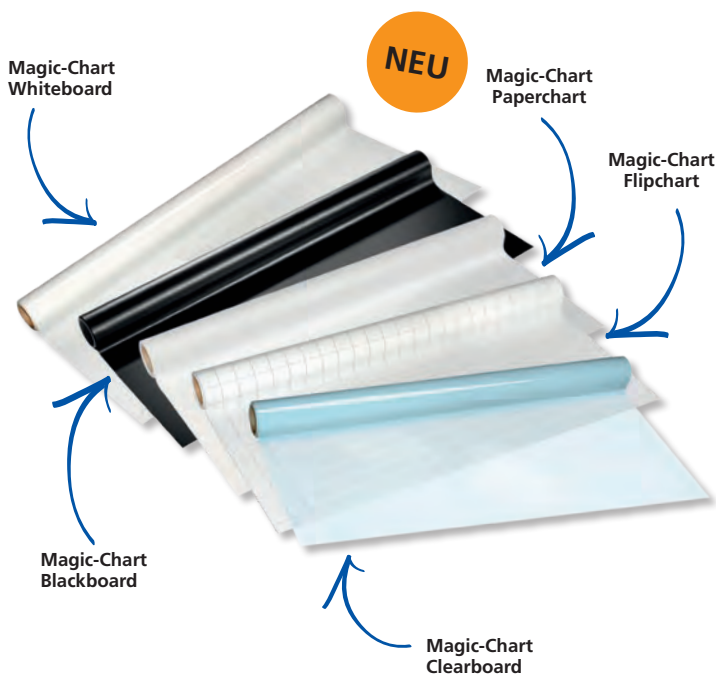

Patent erteilt
EP1 326 918 B1

Empfohlenes Zubehör:
Magic-Chart Transportköcher
Art.-Nr. 7-159600



In umweltfreundlichen Verfahren produziert,
vollständig recyclebar.

Haftnotizen der neuen Generation

Magic-Chart Notes

- Attraktives, farbenfrohes Hilfsmittel für jede Diskussionsveranstaltung
- Gesamte Oberfläche haftet ohne Kleber
- Hinterlässt keine Rückstände
- Einfach zu korrigieren: Die Korrektur von Schreibfehlern kann während des Schreibens oder kurz danach vorgenommen werden
- Beidseitig nutzbar
- Perfekt für Kanban-Boards: Lässt sich leicht verschieben („wischen“) oder austauschen
- Patentierte Technik (statische Aufladung, EP1 326 918 B1)
- Umweltfreundlich – komplett recyclingfähig
- Inklusive passendem Marker

Magic-Chart Notes funktionieren am besten, wenn sie staubfrei gelagert werden und auf sauberen, trockenen Oberflächen genutzt werden. Bitte achten Sie darauf nur ein Exemplar auf einmal zu benutzen, um die beste statische Haftkraft zu gewährleisten.



Magic-Chart	Größe	Inhalt	Art-Nr.
Flipchart	A4	25 Folien auf einer Rolle	7-159000-A4
Whiteboard	A4	25 Folien auf einer Rolle	7-159100-A4
Notes Grün	10x20 cm	100 Notes	7-159404
Notes Gelb	10x20 cm	100 Notes	7-159405
Notes Pink	10x20 cm	100 Notes	7-159409
Notes Blau	10x20 cm	100 Notes	7-159410
Notes Weiß	10x20 cm	100 Notes	7-159419
Notes 5-farbig sortiert	10x20 cm	250 Notes	7-159494
Notes 5-farbig sortiert	10x20 cm	500 Notes	7-159499



Mit umweltfreundlichen Verfahren hergestellt und vollständig recyclebar.



Selbsthaftend, einfach verschiebbar, korrigierbar, recyclebar



Legaline Stellwandsystem



Whiteboards für Legaline

- Hochwertige doppelseitige Whiteboards
- Kratzfeste, emaillierte Stahloberfläche
- Besonders geeignet für den Dauereinsatz
- Magnethaftend, beschreibbar mit trocken abwischbaren Boardmarkern
- Montage hochkant oder waagrecht möglich
- Weiß (RAL 9016) pulverbeschichteter Aluminiumrahmen
- 25 Jahre Garantie auf die einwandfreie Beschreibbarkeit und Abwischbarkeit der Tafeloberfläche bei Verwendung des Legamaster-Zubehörs
- Dieses Produkt besteht aus e3-Keramikstahl mit Bronze-Nachhaltigkeitszertifikat (Cradle to Cradle Certified™)
- Kupplungsset erforderlich

Höhe x Breite	Art.-Nr.
90 x 120 cm	7-640254
90 x 150 cm	7-640255
120 x 150 cm	7-640273



Kombinieren Sie die verschiedenen Elemente des Stellwand-systems zu einer professionellen 'Kommunikationswand', die Ihren Anforderungen am besten entspricht!

Pinboards für Legaline



- Hochwertige Textilbespannung
- Oberfläche beidseitig aus strapazierfähiger Textilbespannung
- Besonders geeignet für den Dauereinsatz
- Montage hochkant oder waagrecht möglich
- Weiß (RAL 9016) pulverbeschichteter Aluminiumrahmen
- Kupplungsset bitte separat bestellen

Höhe x Breite	Art.-Nr. Blau	Art.-Nr. Grau
90 x 120 cm	7-641554	7-641654
90 x 150 cm	7-641555	7-641655
120 x 150 cm	7-641573	7-641673



Empfohlenes Zubehör:
Pinnadeln, sortierte Farben
Art.-Nr. 7-1451xx



Legaline Zubehör



1- und 4-Kanal-Stativ

- Ermöglicht die Integration aller doppelseitigen Legaline Tafeln
- Weiß (RAL 9016) pulverbeschichtetes Aluminium

1-Kanal-Endstativ

Höhe	Art-Nr.
180 cm	7-642200
200 cm	7-642300

4-Kanal-Mittelstativ

Höhe	Art-Nr.
180 cm	7-642700
200 cm	7-642800

Die verschiedenen Tafeln lassen sich auf viele Arten verbinden!

Kupplungsset



- Alle Tafeln können durch die Kupplung in jedem Winkel zueinander aufgestellt werden
- Set besteht aus 4 Kunststoffkupplungen für eine Tafel
- Kupplungsset ist nicht in den Stellwand-systemen enthalten, bitte bei Bedarf separat bestellen

Art.-Nr. 7-645100

Stellwandfüße

- Stellfuß aus Kunststoff für das Mittelstativ: Ø 40 mm, 3 cm höhenverstellbar

- Nur geeignet für das Mittelstativ

Art.-Nr. 7-643300

- Rechteckfuß aus Stahl, Länge 50 cm, Gewicht ca. 0,7 kg

- Besonders geeignet für Endstative bei Positionierung nah an einer Wand. Für optimale Stabilität mit Rundfuß kombinieren

Art.-Nr. 7-643200

- Rundfuß aus Stahl Ø 35 cm, Gewicht ca. 3,6 kg

- Besonders geeignet für Endstative, für optimale Stabilität

Art.-Nr. 7-643100

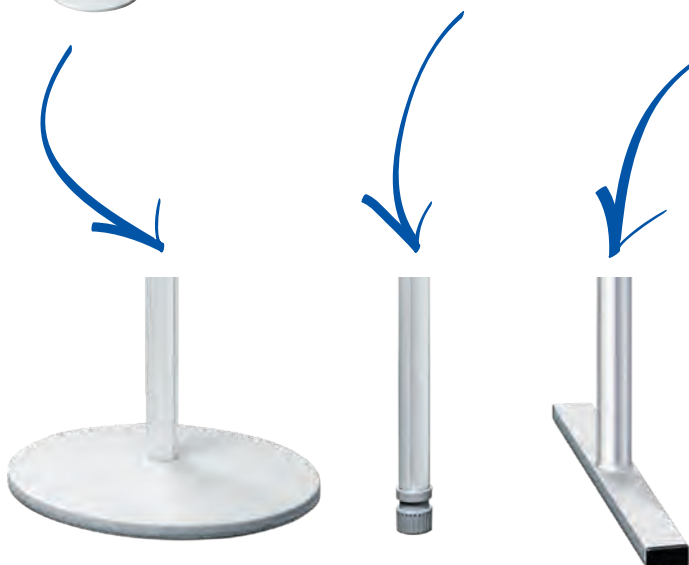

Legaline Schienensystem



- Große Auswahl an Elementen
- 2-Kanal-Wandschienensystem
- Elemente unter- und übereinander verschiebbar
- Platzsparend
- Flexibel, vielseitig, erweiterbar
- Vielseitig einsetzbar in Räumen aller Art
- Praktische Über-Eck-Montage und Nutzung
- Einfach zu variieren; Elemente können leicht ausgetauscht und verschoben werden
- Durchgehende Papierklemmung
- Abschlusskappen inklusive Stopper
- Weiß (RAL 9016) pulverbeschichtet
- 25 Jahre Garantie auf die einwandfreie Schreibbarkeit und Abwischbarkeit der Tafeloberfläche mit dem Legamaster Zubehör



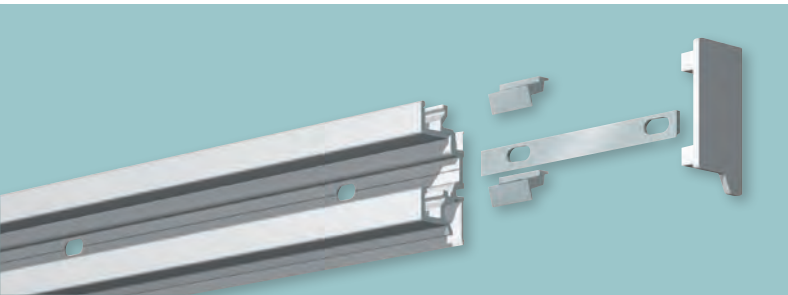

1 Schienenset an der Wand montieren



2 Papierhalter in die integrierte Schiene einsetzen



3 Zum Präsentieren von beschriebenen Flipchart-Blättern oder Postern diese einfach in die Schiene einhängen

Schienenset

Legaline

- Individuell verlängerbar bzw. kürzbar
- 2 Kanäle zur Aufnahme von Tafeln und Informationsträgern
- Lieferung inkl. integriertem Einsteckkanal für Papierhalter
- Weiß (RAL 9016) pulverbeschichtet
- Empfohlene Montagehöhe: 205 cm

2-Kanal-Wandschienenset, 240 cm

- Lieferung inklusive:
 - 1 Verlängerungsadapter
 - 4 Schienenstopper
 - 2 Endkappen
 - 1 Dekorstreifen, weiß
 - 36 Papierklemmrollen
 - 1 Set mit Befestigungsmaterial

Art.-Nr. 7-310000

Kanal-Wandschienenverlängerung, 120 cm

- Lieferung inklusive:
 - 1 Verlängerungsadapter
 - 4 Schienenstopper
 - 2 Endkappen
 - 1 Dekorstreifen, weiß
 - 18 Papierklemmrollen
 - 1 Set mit Befestigungsmaterial

Art.-Nr. 7-310500



Oberes Tragarmset

Legaline

- Zur Positionierung von Systemelementen in den oberen Schienenkanal
- Spezielle Gleitadapter für ein müheloses Verschieben der Tafeln
- Tragarmset, bestehend aus 2 Tragarmen und 2 klappbaren Abstandhalterungen für die senkrechte Positionierung der Tafeln und Informationsträger
- Für den oberen Schienenkanal
- Tragkraft: max. 50 kg / Set

Art.-Nr. 7-312400



INFORMATION UND PRÄSENTATION

Whiteboards

Legaline



- Hochwertige kratzfeste Email-Oberfläche
- Geringes Gewicht durch Papp-Wabenstruktur im Tafelkern
- Magnethaftend, beschreibbar mit trockenen abwischbaren Boardmarkern
- Weiß (RAL 9016) pulverbeschichteter Aluminiumrahmen
- Email-Oberfläche, eingebrannt bei 800 °C
- Säurefest und unempfindlich gegen scharfe Reinigungsmittel
- Lieferung inklusive Tragarmset für den unteren Schienenkanal, durchgehendes Ablagebord, Wandabstandhalter und Boardmarker
- 25 Jahre Garantie auf die einwandfreie Beschreibbarkeit und Abwischbarkeit der Tafeloberfläche bei Verwendung des Legamaster-Zubehörs
- Dieses Produkt besteht aus e3-Keramikstahl mit Bronze-Nachhaltigkeitszertifikat (Cradle to Cradle Certified™)

Höhe x Breite	Art.-Nr.
60 x 90 cm	7-300043
90 x 120 cm	7-300054
90 x 180 cm	7-300056
100 x 150 cm	7-300063
120 x 90 cm	7-300071
120 x 180 cm	7-300074



Empfohlenes Zubehör:
 Whiteboard-Zubehörset:
 PROFESSIONAL Kit Art.-Nr. 7-125500
 Flipchart-Blockhalter Art.-Nr. 7-123000

Pinboard - Korklinoleum

Legaline



- Hochwertige hellgraue Korklinoleum-Oberfläche
- Vielseitig einsetzbar
- Weiß (RAL 9016) pulverbeschichteter Aluminiumrahmen
- Lieferung inklusive Tragarmset für den unteren Schienenkanal und Wandabstandhalter

Höhe x Breite	Art.-Nr.
90 x 120 cm	7-301154

Empfohlenes Zubehör:
 Pinnadeln in sortierten Farben
 Art.-Nr. 7-1451xx



Pinboards - Textil Legaline



- Strapazierfähige Textilbespannung
- Vielseitig einsetzbar
- Weiß (RAL 9016) pulverbeschichteter Aluminiumrahmen
- Lieferung inklusive Tragarmset für den unteren Schienenkanal und Wandabstandhalter

Höhe x Breite	Farbe	Art.-Nr.
90 x 120 cm	Blau	7-301554
90 x 120 cm	Grau	7-301654

Empfohlenes Zubehör:
Pinnadeln in sortierten Farben
Art.-Nr. 7-1451xx



Wand-Flipchart Legaline



- Flipchart und Whiteboard in Einem
- Abnehmbarer magnetischer Blockhalter
- Weiß (RAL 9016) pulverbeschichteter Aluminiumrahmen
- Hinter dem Whiteboard können bis zu 4 Flipchart-Ersatzblöcke aufbewahrt werden
- Flipchart-Papier kann nach dem Abreißen in den Zusatz-Einsteckkanal eingeklemmt werden
- Durchgehendes Ablagebord
- Blockhalter einstellbar auf alle handelsüblichen Papierblockformate
- Mit klappbarem Tafelflügel für das leichte Umschlagen der beschriebenen Blätter
- Emailierte Tafeloberfläche, magnethaftend, beschreibbar mit trocken abwischbaren Boardmarkern
- Format: H 108 cm x B 75 cm
- Gewicht: ca. 13,5 kg
- Lieferung inklusive Flipchart-Block und Tragarmset für den oberen Schienenkanal
- 25 Jahre Garantie auf die einwandfreie Beschreibbarkeit und Abwischbarkeit der Tafeloberfläche bei Verwendung des Legamaster-Zubehörs
- Dieses Produkt besteht aus e3-Keramikstahl mit Bronze-Nachhaltigkeitszertifikat (Cradle to Cradle Certified™)

Art.-Nr. 7-304300



Bücherregal

Legaline



- Regal mit höhenverstellbaren Böden
- Weiß (RAL 9016) pulverbeschichteter Aluminiumrahmen
- Vielseitig verwendbar
- Maximale Tragkraft für das gesamte Produkt: 30 kg
- Lieferung inklusive Tragarmset für den oberen Schienenkanal
- Abmessungen außen:
H 108 cm, mit Tragarm 113,5 cm, x B 85 cm
- Gewicht: ca. 20,5 kg
- Bücherregal mit 3 Böden, T 30 x B 80 cm

Art.-Nr. 7-305100

Multimedia Regal

Legaline



- Regal mit höhenverstellbaren Böden
- Weiß (RAL 9016) pulverbeschichteter Aluminiumrahmen
- Maximale Tragkraft für das gesamte Produkt: 30 kg
- Lieferung inklusive Tragarmset für den oberen Schienenkanal
- Abmessungen außen:
H 108 cm, mit Tragarm 113,5 cm, x B 85 cm
- Gewicht: ca. 20,5 kg
- Multimedia Regal mit 2 Böden, T 50 x B 80 cm

Art.-Nr. 7-305300

Prospektregal Legaline



- Ideal zur Präsentation von Prospekten oder Katalogen
- 8 Fächer
- Glasklares Acryl
- Für DIN-A4-Formate
- Weiß (RAL 9016) pulverbeschichteter Aluminiumrahmen
- Lieferung inklusive Tragarmset für den oberen Schienenkanal
- Außenmaße:
H 115 cm, mit Tragarm 121 cm, x B 50 x T 14 cm
- Gewicht: 8 kg
- Maße der Prospektfächer: H 22 x B 25 x T 3,3 cm

Art.-Nr. 7-305500





PREMIUM Schaukasten für den Außenbereich



- Für die Verwendung im Freien
- Magnethaftende Oberfläche; kann mit trocken abwischbaren Boardmarkern beschrieben werden
- Robuste Konstruktion mit Rahmen aus eloxiertem Aluminium und Aluminium-Winkeln
- Spezielle Sicherheitsschwingtür aus Acrylglas mit Aluminiumrahmen und eingebautem Schloss
- Produkt und Produktteile: 5 Jahre Garantie
- Verschiedene Schaukastengrößen bis 18 DIN A4
- Einfache Montage; Türanschlag rechts oder links wählbar
- Rahmenstärke 35 mm
- Lieferung komplett mit Montageanleitung, Montagematerial und zwei Türschlüsseln

Höhe x Breite	Anzahl / DIN A4	Art.-Nr.
692 x 518 mm	4	7-630636
518 x 692 mm	4	7-630646
692 x 730 mm	6	7-630644
692 x 940 mm	9	7-630642
989 x 730 mm	9	7-630647
730 x 989 mm	9	7-630660
989 x 940 mm	12	7-630645
989 x 1358 mm	18	7-630662



PREMIUM Schaukasten für den Innenbereich



- Für die Verwendung in Innenräumen
- Informations-Schaukasten in guter Qualität
- Robuste Konstruktion mit Rahmen aus eloxiertem Aluminium mit Aluminium-Winkeln
- Acrylglas-Schwingtür oder Schiebetür mit Aluminiumrahmen und eingebautem Schloss; abschließbar mit Schlüsseln
- Produkt und Produktteile: 5 Jahre Garantie

Schwingtür:

- Verschiedene Schaukastengrößen bis 18 DIN A4
- Einfache Montage; Türanschlag rechts oder links wählbar
- Rahmenstärke 32 mm
- Lieferung komplett mit Montageanleitung, Montagematerial und zwei Türschlüsseln

Höhe x Breite	Anzahl / DIN A4	Art.-Nr.
353 x 476 mm	2	7-630734
650 x 476 mm	4	7-630736
476 x 650 mm	4	7-630746
650 x 686 mm	6	7-630744
650 x 896 mm	8	7-630742
947 x 686 mm	9	7-630747
686 x 947 mm	9	7-630760
947 x 896 mm	12	7-630759
947 x 1316 mm	18	7-630748



Schiebetür:

- Verschiedene Schaukastengrößen bis 27 DIN A4
- Geeignet für die Montage zum Beispiel in engen Korridoren
- Rahmenstärke 50 mm
- Lieferung komplett mit Montageanleitung, Montagematerial, 2 grauen Kunststoffgriffen (Aluminiumoptik) und zwei Türschlüsseln

Höhe x Breite	Anzahl / DIN A4	Art.-Nr.
653 x 899 mm	8	7-630942
950 x 690 mm	9	7-630947
690 x 950 mm	9	7-630960
653 x 1319 mm	12	7-630945
950 x 1120 mm	15	7-630961
950 x 1523 mm	21	7-630963
950 x 1949 mm	27	7-630964



ECONOMY Schaukasten



- Für die Verwendung in Innenräumen
- Magnethaftende Oberfläche; kann mit trocken abwischbaren Boardmarkern beschrieben werden
- Robuste Konstruktion mit Rahmen aus eloxiertem Aluminium mit Aluminium-Winkeln
- Acrylglas-Schwingtür mit Aluminiumrahmen und eingebautem Schloss; abschließbar mit Schlüsseln
- Produkt und Produktteile: 5 Jahre Garantie
- Verschiedene Schaukastengrößen bis 9 DIN A4
- Rahmenstärke nur 20 mm (extradünn)
- Lieferung komplett mit Montageanleitung, Montagematerial und zwei Türschlüsseln

Höhe x Breite	Anzahl / DIN A4	Art.-Nr.
338 x 251 mm	1	7-631732
338 x 461 mm	2	7-631734
635 x 461 mm	4	7-631736
461 x 635 mm	4	7-631746
635 x 671 mm	6	7-631744
635 x 881 mm	8	7-631742
932 x 671 mm	9	7-631747
671 x 932 mm	9	7-631760



Magnetische Dokumentmappen



- Einfaches und schnelles Austauschen von Dokumenten
- Magnetische Dokumentmappen zur Anbringung auf einem (White-)Board
- Ansprechende Präsentation Ihrer Botschaft auf einem Whiteboard oder jeder anderen Stahloberfläche
- Magnetstreifen auf der Rückseite der Mappe (3 Seiten)
- Nutzung horizontal oder vertikal möglich
- UV-resistent
- Transparente Folien-Oberfläche
- Verpackungseinheit: 5 Stück
- Farbiger Rahmen, erhältlich in schwarz, rot, blau und grün
- Bitte Farbziffer angeben

Format	Art.-Nr.
A4	7-6356xx
A3	7-6357xx

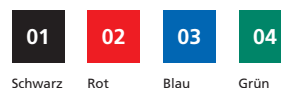

PROFESSIONAL In-and-Outboards

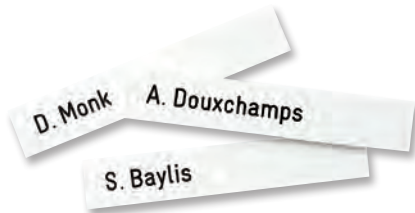

- Informiert über An- und Abwesenheit
- Müheloses Verschieben der Namensschilder
- Namensschilder lassen sich leicht austauschen
- Aluminiumrahmen mit hellgrauen Kunststoffecken
- Lieferung inklusive Namensschilder aus weißem Kunststoff; blanko
- Lieferung inklusive 'In and out'-Schild in 4 Sprachen: Englisch, Deutsch, Französisch und Niederländisch

Höhe x Breite	Personen	Art.-Nr.
31 x 26 cm	10	7-622100
54 x 26 cm	20	7-622200
77 x 26 cm	30	7-622300

PROFESSIONAL In-and-Outboards

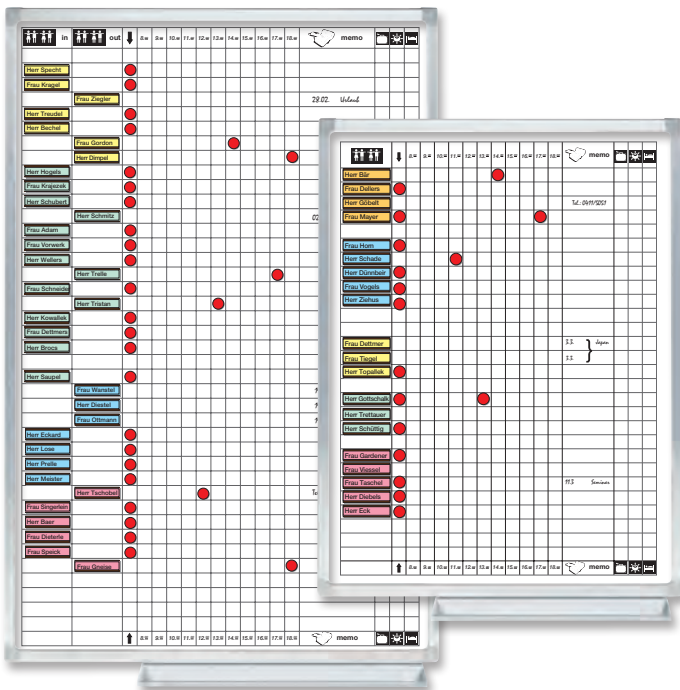

- Hochwertiges In-and-Outboard mit Email-Oberfläche
- Geringes Gewicht durch Tafelkern mit Papp-Wabenstruktur
- An- / Abwesenheitstafeln für bis zu 25 / 40 Personen
- Rückkehrzeiten und Bemerkungen auf einen Blick
- Ideal für den Empfangs- und Sekretariatsbereich
- Lieferung inklusive Montagesatz, einem Boardmarker und Markerablage
- Email-Oberfläche, eingebrennt bei 800 °C
- Kratz- und säurefest
- 25 Jahre Garantie auf die einwandfreie Beschreibbarkeit und Abwischbarkeit der Tafeloberfläche bei Verwendung des Legamaster-Zubehörs
- Dieses Produkt besteht aus e3-Keramikstahl mit Bronze-Nachhaltigkeitszertifikat (Cradle to Cradle Certified™)

Höhe x Breite	Für bis zu	Einzelfeldgröße ca. Höhe x Breite	Art.-Nr.
60 x 45 cm	25 Personen	18 x 18 mm	7-620100
90 x 60 cm	40 Personen	20 x 20 mm	7-620200



Empfohlenes Zubehör:
Zubehörsatz für In-and-Outboards
Art.-Nr. 7-620500

Zubehörsatz für In-and-Outboards

- Inhalt:
 - 4er-Set Boardmarker (Schwarz, Rot, Blau, Grün)
 - 40 Haftmagnete (Ø 10 mm) in Rot
 - 40 Etikettenträger (15 x 60 mm)
 - 5 Etikettenbögen à 24 Etiketten, je 1 Bogen in Weiß, Gelb, Rosa, Grün und Blau

Art.-Nr. 7-620500



PROFESSIONAL Landkarten



Belgien (R)

- Straßenkarte, Falkplan
- Einschl. Belgien und Luxemburg
- Art-Nr. 7-613100



Niederlande (R)

- Straßenkarte, Falkplan
- Art-Nr. 7-612100



Benelux (R)

- Straßenkarte, Freytag & Berndt
- Art-Nr. 7-610200



Welt

- Politische Karte, Kümmerly & Frey
- Art-Nr. 7-610000



Europa

- Internationale Karte
- Art-Nr. 7-610100

Maßstäbe unter Vorbehalt, da sie sich bei Neuauflage der Karten ändern können.

- Landkarte von hoher Qualität
- Politische Karten, Straßen- oder Postleitzahlenkarten der führenden Kartenverlage
- Magnethaftende Kartenoberfläche
- Beschreibbar mit trocken abwischbaren Boardmarkern
- Die beschichtete Kartenoberfläche ist UV-beständig
- Folienkaschierung garantiert Trocken-Abwischbarkeit
- Geringes Gewicht mit Papp-Wabenstruktur
- Aluminiumrahmen mit hellgrauen Kunststoffecken
- Lieferung inklusive Ablagebord und Montagesatz
- Maßstäbe unter Vorbehalt, da sie sich bei Neuauflage der Karten ändern können
- R = einschl. Ortsnamenregister

Karte	Maßstab	Größe H x B	Art.-Nr.
Welt	1:30 000 000	98 x 142 mm	7-610000
Europa	1:4 300 000	100 x 137 mm	7-610100
Benelux (R)	1:500 000	105 x 88 mm	7-610200
Niederlande (R)	1:250 000	130 x 101 mm	7-612100
Belgien (R)	1:250 000	101 x 121 mm	7-613100



EXPORAIL Aufhängesystem



EXPORAIL ist das vorbildlich funktionelle Aufhängesystem zur schnellen und variablen Aufhängung von Bildern und Postern jeder Art in allen gängigen Formaten. Unauffällig kann es in jedes Interieur integriert und mit wenigen Handgriffen immer wieder neu bestückt werden.

Ganz gleich, was Sie in den Blickpunkt rücken wollen: Das EXPORAIL Aufhängesystem bleibt immer dezent im Hintergrund. Das gilt selbstverständlich auch für die Papierklemmen zur Justierung z. B. von Zeichnungen und die Bilderhaken, die Ihrer Kunst viel Halt geben.

- Attraktives Aufhängesystem für Wanddekorationselemente wie Bilder, Fotos, Poster, Zeichnungen und Notizen
- Flexible, immer wieder veränderbare Gestaltungsmöglichkeiten für Ihre Wanddekoration
- Keine Bohrlöcher für jedes einzelne Dekorationselement
- Schnell und einfach montiert
- Elegantes, dezentes System

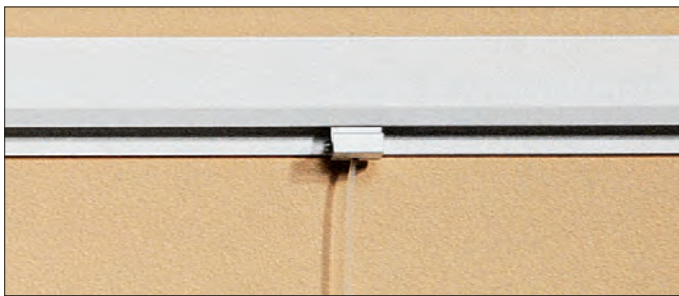

Schienen

- Ein dezentes Aufhängesystem für Bilder, Poster, Grafiken, Schilder usw.
- Weiß (RAL 9016) pulverbeschichtetes Aluminium

Länge	Art.-Nr.
120 cm	7-650110
180 cm	7-650120
240 cm	7-650130



Papierklemmen

- Sichere Befestigung Ihrer (Papier) Zeichnungen mit Papierklemmen
 - Die Klemmen lassen sich an jeder beliebigen Stelle an der Schiene anbringen
 - Je nach Größe der Zeichnung werden eine oder mehrere Klemmen benötigt
 - Aus weißem Kunststoff
 - 6 Papierklemmen pro Set
- Art.-Nr. 7-655600

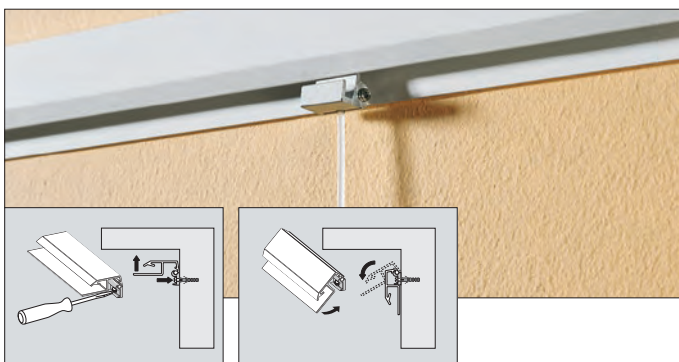

- Vereinfachtes EXPORAIL Montage-System

Bilderhaken

- Für mehrere Bilder untereinander einfach zusätzliche Haken auf die Schnur schieben
- Aufhängesatz besteht aus zwei Aluminiumhaken und einer starken Nylonschnur pro Bild
- 2 mm starke Schnur, Reißfestigkeit 50 kg
- Die Schnur ist mit beiliegendem Inbusschlüssel beliebig höhenverstellbar

	Art.-Nr.
2 Haken + 1 m Nylonschnur	7-655100
5 m Nylonschnur	7-655200
6 Haken	7-655500

PREMIUM Rillentafeln

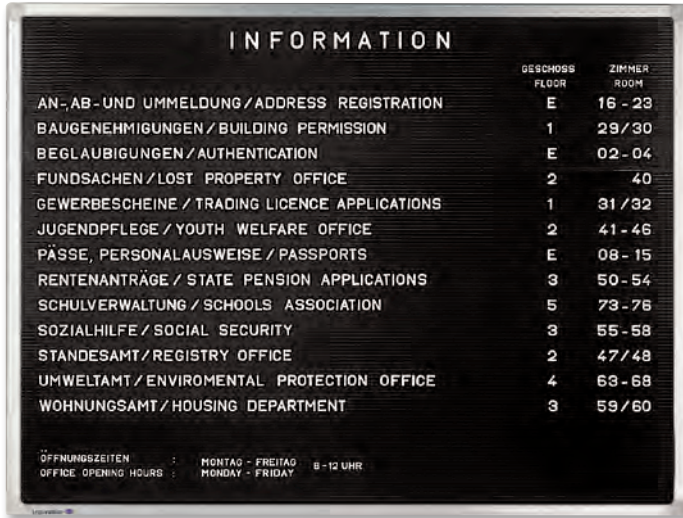

- Klassische Rillentafel
- Schwarzes Rillengummi
- Für Willkommenstexte, Ankündigungen, allgemeine Unternehmensinformationen oder als Wegweiser
- Einfaches Anbringen und Austauschen des Textes
- Aluminiumrahmen mit hellgrauen Kunststoffecken
- Buchstaben, Ziffern und Zeichen sind in drei Höhen erhältlich
- Lieferung inklusive Montagesatz

Höhe x Breite	Art.-Nr.
30 x 40 cm	7-600033
40 x 30 cm	7-600034
40 x 60 cm	7-600035
60 x 40 cm	7-600041
60 x 80 cm	7-600043
80 x 60 cm	7-600052

Maximale Anzahl Buchstaben in der Breite

Tafelhöhe cm	30	40	60	80
Buchstabenhöhe	Anzahl der Zeilen in der Breite			
12 mm	25	33	50	67
20 mm	15	21	31	41
30 mm	11	14	22	29

Maximale Anzahl der Zeilen

Tafelhöhe cm	30	40	60	80
Buchstabenhöhe	Anzahl der Zeilen			
12 mm	15	20	30	40
20 mm	12	16	24	32
30 mm	9	12	18	24





Türschild Frei / Besetzt

- Das internationale Türschild
- Durch Abdeckung der roten oder grünen Türschildseite kann der Benutzer darauf hinweisen, ob der Raum frei oder besetzt ist
- Abgerundeter Aluminiumhalter mit schwarzem Schiebeseystem
- Aluminiumrahmen
- Polystyrolabdeckung
- Kunststoffendkappen
- H 6 x B 25 cm

Art.-Nr. 7-601200

Buchstaben und Ziffern



- Weiße Kunststoffbuchstaben
- Kastenmaße: L 36 x B 25 x H 5 cm

Gefüllter Buchstabenkasten:

- Unverzichtbar für die Beschriftung der PREMIUM Rillentafeln
- Anzahl der einzelnen Teile abgestimmt auf die Häufigkeit des Gebrauchs
- Buchstabenkasten mit Fächereinteilung
- Inhalt: siehe unten

Buchstabenhöhe	Buchstaben	Art.-Nr.
H 12 mm	576	7-605100
H 20 mm	560	7-605200
H 30 mm	384	7-605300



Ergänzungssets:

- Die Ergänzungssets enthalten die Hälfte der Buchstaben, die unten angegeben sind
- Es sind nur komplette Ergänzungssätze lieferbar

Buchstabenhöhe	Buchstaben	Art.-Nr.
H 12 mm	288	7-606100
H 20 mm	280	7-606200
H 30 mm	192	7-606300

Buchstabenhöhe	A	B	C	D	E	F	G	H	I	J	K	L	M	N	O	P	Q	R	S	T	U	V	W	X	Y	Z
H 12 mm	24	8	8	16	32	8	8	8	16	8	16	16	16	24	16	8	8	16	16	16	16	16	8	8	8	8
H 20 mm	24	8	8	16	32	8	8	8	16	8	16	16	8	24	16	8	8	16	16	16	16	16	8	8	8	8
H 30 mm	16	8	8	8	16	8	8	8	8	8	8	8	8	16	8	8	8	8	8	8	8	8	8	8	8	8

Buchstabenhöhe	1	2	3	4	5	6	7	8	9	0	.	,	!	?	()	/	-	-	"	€					
H 12 mm	16	8	8	8	16	8	8	8	8	16	24	24	8	8	8	8	8	8	8	8	8	8	8	8	8	8
H 20 mm	16	8	8	8	16	8	8	8	8	8	24	24	8	8	8	8	8	8	8	8	8	8	8	8	8	8
H 30 mm	8	8	8	8	8	8	8	8	8	8	16	8	8	8	8	8	8	-	-	-	8	8	8	8	8	8

INFORMATION UND PRÄSENTATION

Zubehör für Whiteboards



Verwenden Sie Zubehör von Legamaster – und Ihr Whiteboard behält seinen perfekten Zustand.

Boardmarker TZ 1	Art.-Nr. 7-1100xx	Seite 103
Boardmarker TZ 100	Art.-Nr. 7-1105xx	Seite 103
Boardmarker PLUS TZ 10	Art.-Nr. 7-1110xx	Seite 104
Boardmarker TZ 140	Art.-Nr. 7-1140xx	Seite 104
Boardmarker TZ 150	Art.-Nr. 7-1150xx	Seite 105
Boardmarker JUMBO TZ 180	Art.-Nr. 7-1180xx	Seite 105
Boardmarker MINI TZ 111	Art.-Nr. 7-1111xx	Seite 105
Nachfülltinte für Boardmarker	Art.-Nr. 7-1195xx	Seite 106
Nachfülltinte für Boardmarker	Art.-Nr. 7-1199xx	Seite 106
Kleiner Whiteboard-Löscher	Art.-Nr. 7-120100	Seite 107
Whiteboard-Streifen-Löscher	Art.-Nr. 7-120300	Seite 107
Whiteboard-Löscher TZ 4	Art.-Nr. 7-120500	Seite 107
Whiteboard-Reiniger TZ 6	Art.-Nr. 7-121000	Seite 108
Whiteboard-Reiniger TZ 7	Art.-Nr. 7-121200	Seite 108
Whiteboard-Reiniger TZ 8	Art.-Nr. 7-121300	Seite 108
Whiteboard-Reiniger TZ 9	Art.-Nr. 7-121800	Seite 108
Whiteboard-Reiniger TZ 66	Art.-Nr. 7-121400	Seite 108
MagicWipe	Art.-Nr. 7-121500	Seite 108
Markerhalter	Art.-Nr. 7-122000 Art.-Nr. 7-122100	Seite 109
Whiteboard Zubehör Halter	Art.-Nr. 7-122600 Art.-Nr. 7-122700	Seite 109
Board Assistant	Art.-Nr. 7-122500	Seite 109
Blockhalter für Flipcharts und Multiboards	Art.-Nr. 7-123000	Seite 115
Zubehörsset: PROFESSIONAL kit	Art.-Nr. 7-125500	Seite 111
Zubehörsset: STARTER kit	Art.-Nr. 7-125000	Seite 112
Zubehörsset: BASIC kit	Art.-Nr. 7-125100	Seite 112
Haftmagnete	Art.-Nr. 7-1810xx - Art.-Nr. 7-1820xx	Seite 116
Blockmagnete	Art.-Nr. 7-184000	Seite 119



Die 4 Schritte

Die nächsten 4 Schritte liefern Ihnen die wichtigsten Entscheidungskriterien bei der Auswahl der richtigen Projektionswand für Ihre spezifischen Bedingungen und Anforderungen.

1 Typ

Es gibt drei Typen von Projektionswänden:

- elektrisch betriebene Projektionswände
- manuell betriebene Projektionswände
- tragbare Projektionswände

Eine tragbare Projektionswand ist die beste Wahl, wenn verschiedene Orte für die Projektion verwendet werden. Wenn Sie einen festen Projektionsraum verwenden, haben Sie die Wahl zwischen elektrisch oder manuell betriebenen Wänden, je nach Ihren persönlichen Vorlieben und Ihrem Budget.

2 Darstellungsformat

Je nach der verwendeten Projektionsmethode hat das projizierte Bild ein bestimmtes Breiten- / Höhenverhältnis.

Um ein optimales Ergebnis zu erzielen, sollte eine Projektionswand gewählt werden, die das gleiche Seitenverhältnis wie das projizierte Bild aufweist.

Allgemein unterscheidet man die folgenden Darstellungsformate:

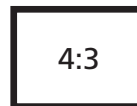

Video



Breitbild



3 Wandabmessungen

Die Abmessungen und die Hängeposition der Projektionswand werden anhand der folgenden Richtlinien bestimmt:

Abmessungen der Projektionswand

Höhe (X) der Projektionswand =
1/6 der Entfernung der Projektionswand zur
hintersten Sitzreihe

Breite der Projektionswand =



4:3 Breite = 1,33 x Höhe



16:10 Breite = 1,60 x Höhe

Optimale Sichthöhe

Für die folgenden Einsatzarten ist die optimale Entfernung von der Unterseite der Projektionswand zum Boden:

Professioneller Einsatz = min. 125 cm

Heimkino-Einsatz = min. 60-90 cm

Mindest-Sichtdistanz

Die optimale Wahrnehmbarkeit des projizierten Bildes wird folgendermaßen bestimmt:

Entfernung zur ersten (D) Sitzreihe =
Bild diagonale (D) der Projektionswand

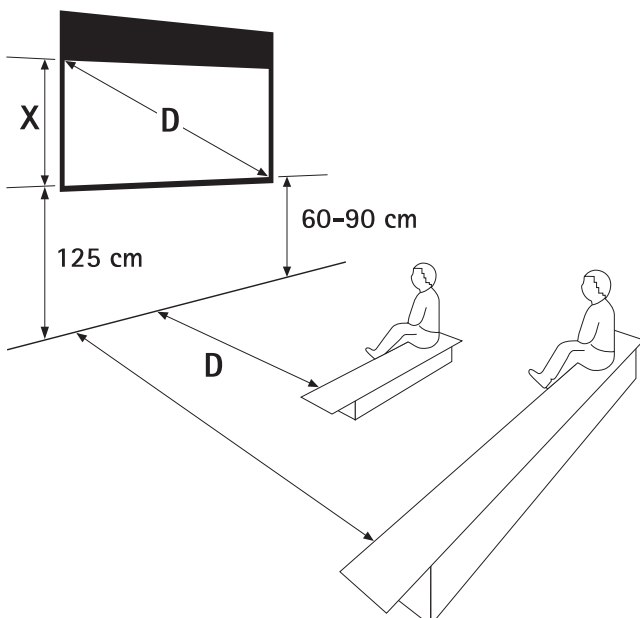

4 Legamaster Projektionswände Tuchsorten:

Streuende Tuchsorten verteilen das Licht weiträumig und bieten dadurch einen großen Betrachtungswinkel.

Wir bieten Ihnen unsere Projektionstücher in folgenden Varianten:

– Mattweiß

Geeignete Wahl für Anwendungen, die einen großen Betrachtungswinkel benötigen oder solche, bei denen ein Projektor mit hoher Lichtstärke verwendet wird. Eignet sich sowohl für den Einsatz von Projektoren in Sitzhöhe als auch von deckenmontierten Projektoren.

Tuchsorten	Reflexionswert	Sichtwinkel L/R
Mattweiß	1.0	120°

Breiter Sichtwinkel 50° L/R
Mattweiß

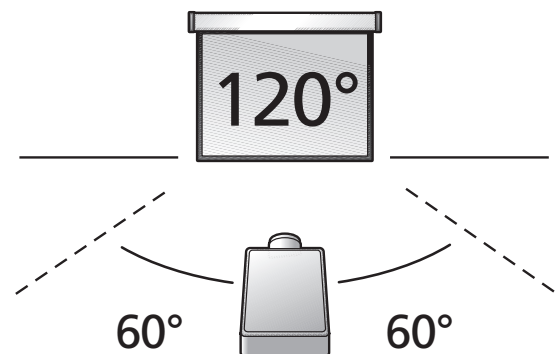



PROFESSIONAL Projektionstafel FLEX

Die PROFESSIONAL Projektionstafel FLEX basiert auf unseren interaktiven e-Boards und bietet somit ebenfalls eine hochwertige, kratz-feste Projektionsoberfläche mit guter Bild- und Kontrastqualität. Die Tafel ist ideal für Projektionen ohne störende Hotspots.

Gleichzeitig kann die Tafel als feucht abwischbares Whiteboard oder in Kombination mit eBeam Edge und eBeam Engage genutzt werden.

Die PROFESSIONAL Projektionstafel FLEX bietet viel Flexibilität. Stellen Sie sich eine Tafel zusammen, die perfekt zu Ihren Anforderungen passt, in dem Sie aus den folgenden Möglichkeiten wählen:

- 4:3 oder 16:10 Breitbildformat
- Tafelgröße
- Mit oder ohne Seitenflügel;
Standardoption für 195 cm- (77") oder 223 cm- (88") Tafeln
- Zahlreiche Optionen für die Oberfläche der Seitenflügel
- Lange oder kurze Markerablage
- Höhenverstellbar oder nicht
- Wandmontage, Rollstativ, oder Pylonenmontage



- Projektionsfläche aus hochwertigem kratzfestem Email
- Ideal für die Projektion mit A/V-Projektor
- Gute Bild- und Kontrastqualität: Kaum „Hotspots“ bei der Projektion mit durchschnittlichem A/V-Projektor
- Aluminiumrahmen mit Kunststoff-Eckverstärkern in Hellgrau
- Die hart gebrannte Emailoberfläche (eingebraunt bei 800°C) sichert die Langlebigkeit des Boards
- Einfache Wandmontage mit verdecktem Langlochsystem
- Lange oder kurze Markerablage
- Bei Verwendung zusammen mit dem Interactive Stylus wird eine 25-jährige Garantie auf die Projektionsoberfläche gegeben

Bitte beachten Sie, dass die PROFESSIONAL Projektionstafel FLEX als Whiteboard verwendet werden kann, es ist jedoch nass und nicht trocken abwischbar.

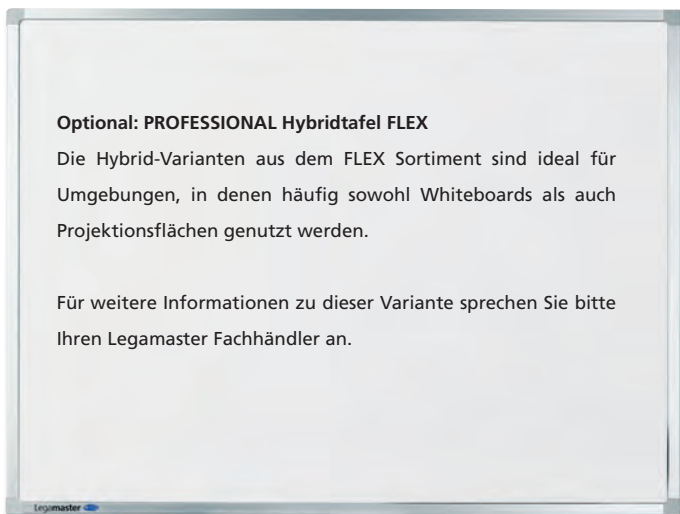

- Geeignet für die Nutzung zusammen mit eBeam Edge und dem e-Pen

	Projektionstafel	Projektionsfläche Höhe x Breite	Außenmaße (Projektionsfläche)	Innenmaße	Art.-Nr.
4:3	PROFESSIONAL FLEX 77	77" / 197 cm	122 x 168 cm	118 x 164 cm	7-190012
	PROFESSIONAL FLEX 99"	99" / 252 cm	155 x 212 cm	151 x 208 cm	7-190013
	PROFESSIONAL Whiteboard FLEX 77"	77" / 197 cm	122 x 168 cm	118 x 164 cm	7-190002
	PROFESSIONAL Whiteboard FLEX 99"	99" / 252 cm	155 x 212 cm	151 x 208 cm	7-190003
	PROFESSIONAL Hybrid FLEX 77"	77" / 197 cm	122 x 168 cm	118 x 164 cm	7-190022
	PROFESSIONAL Hybrid FLEX 99"	99" / 252 cm	155 x 212 cm	151 x 208 cm	7-190023
16:10	PROFESSIONAL FLEX 88" W	88" / 223 cm	122 x 200 cm	118 x 196 cm	7-190014
	PROFESSIONAL Whiteboard Flex 88"	88" / 223 cm	122 x 200 cm	118 x 196 cm	7-190004
	PROFESSIONAL Hybrid Flex 88"	88" / 223 cm	122 x 200 cm	118 x 196 cm	7-190024

ECONOMY Projektionswand elektrisch



- Elektrische Projektionswand, Einstiegsmodell
- Besonders geeignet für Gelegenheitsnutzer
- Wand- oder Deckenbefestigung
- Weißes Stahlblechgehäuse mit Abschlusskappen aus Kunststoff
- Leichte Montage: Befestigungspunkte an den Abschlusskappen des Gehäuses
- Geräuscharmer Synchronmotor
- Inklusive Fernbedienung
- Bessere Sichtbarkeit des projizierten Bildes durch schwarzen Rand
- CE-Zertifikat
- Lieferung komplett mit Befestigungsmaterial für Wand-/Deckenanbringung, Fernbedienung, EU-Stecker und Montagehandbuch

- Mattweiße Projektionsfläche aus Textil
- Gehäuseform: achteckig.
Außer bei Größe 180 x 240 cm: sechseckig
- Farbe der Rückseite des Projektionstuchs: weiß
- Automatische Stoppfunktion
- Spannung: 230 V
- Leistungsaufnahme: 40 W
- Frequenz: 50 Hz
- Kabellänge: ca. 2 m

Format	Maße	Schwarzer Rand
4:3	bis zu 240 cm	3 cm links-rechts-unten, 5 cm oben
16:10	bis zu 240 cm	3 cm links-rechts-unten, 5 cm oben
16:10	größer als 240 cm	5 cm alle 4 Seiten



ELECTRIC

Empfohlenes Zubehör:
Legamaster Laserpointer, siehe Seite 86

Außenmaße Höhe x Breite	Projektionsfläche Höhe x Breite	Projektionsfläche Zoll (H x B x Diagonale)	Gehäusemaße (L x B x H)	kg	Gain Faktor	Art.-Nr.
Format für Breitbildprojektion						
4:3	120 x 160 cm	111 x 148 cm	47" x 80" / 63"	183,5 x 8,2 x 10,1 cm	9	1,0 7-556852
	150 x 200 cm	143 x 190 cm	57" x 76" / 95"	223,5 x 8,2 x 10,1 cm	13	1,0 7-556854
	180 x 240 cm	173 x 230 cm	68" x 90" / 113"	262,5 x 9,6 x 12,8 cm	18	1,0 7-556860
Format für Breitbildprojektion						
16:10	129 x 200 cm	119 x 190 cm	48" x 76" / 90"	223,5 x 8,2 x 10,1 cm	11	1,0 7-556913
	154 x 240 cm	144 x 230 cm	57" x 90" / 107"	262,5 x 8,2 x 10,1 cm	16	1,0 7-556914
	179 x 280 cm	169 x 270 cm	66" x 106" / 125"	303,5 x 9,6 x 13,5 cm	18	1,0 7-556953

ECONOMY Projektionswand manuell



- Manuell betriebene Projektionswand, Einstiegsmodell
- Besonders geeignet für Gelegenheitsnutzer
- Wand- oder Deckenbefestigung
- Weißes Stahlblechgehäuse mit Abschlusskappen aus Kunststoff
- Leichte Montage: Befestigungspunkte an den Abschlusskappen des Gehäuses
- Schnelles und einfaches Ein- und Ausrollen des Projektionstuchs
- Die Projektionswand ist mit einem komfortablen Griff ausgestattet, mit dem Höhe und Format der Fläche angepasst werden können
- Lieferung mit benutzerfreundlicher Zugschnur, die am Handgriff befestigt werden kann
- Bessere Sichtbarkeit des projizierten Bildes durch schwarzen Rand
- Lieferung komplett mit Befestigungsmaterial für Wand-/Deckenanbringung, Zugschnur und Montagehandbuch

- Mattweiße Projektionsfläche aus Textil
- Gehäuseform: achteckig
- Farbe der Rückseite des Projektionstuchs: weiß
- Automatische Stoppfunktion
- Rotes Stoppzeichen auf dem Tuch verhindert ein zu weites Ausziehen

Format	Maße	Schwarzer Rand
4:3	bis zu 240 cm	3 cm links-rechts-unten, 5 cm oben
4:3	größer als 240 cm	5 cm alle 4 Seiten
16:10	größer als 240 cm	5 cm alle 4 Seiten

Empfohlenes Zubehör:
Legamaster Laserpointer, siehe Seite 86

	Außenmaße Höhe x Breite	Projektionsfläche Höhe x Breite	Projektionsfläche Zoll (H x B x Diagonale)	Gehäusemaße (L x B x H)	kg	Gain Faktor	Art.-Nr.
Format für Breitbildprojektion							
4:3	120 x 160 cm	111 x 148 cm	47" x 80" / 63"	172,8 x 8,2 x 10,1 cm	6	1,0	7-544752
	150 x 200 cm	146 x 190 cm	57" x 76" / 95"	213,0 x 8,2 x 10,1 cm	8	1,0	7-544754
	180 x 240 cm	176 x 234 cm	69" x 92" / 115"	253,0 x 9,6 x 12,8 cm	12	1,0	7-544760
Format für Breitbildprojektion							
16:10	129 x 200 cm	121 x 194 cm	48" x 76" / 90"	213,0 x 8,2 x 10,1 cm	10	1,0	7-544813
	154 x 240 cm	144 x 230 cm	58" x 92" / 109"	253,0 x 8,2 x 10,1 cm	12	1,0	7-544814
	179 x 280 cm	169 x 270 cm	66" x 106" / 125"	293,0 x 9,6 x 13,5 cm	17	1,0	7-544853

ECONOMY Stativprojektionswand mobil



- Mobile Stativ-Projektionswand, Einstiegsmodell
- Besonders geeignet für Gelegenheitsnutzer
- Speziell für den mobilen Einsatz: leicht von einem Raum zum anderen transportierbar
- Benutzerfreundliche Funktionsmerkmale, z.B. Transportarretierung
- Schwarzes pulverbeschichtetes Gehäuse
- Höhenverstellbar: Die Höhe der Projektionsfläche kann mit der Teleskopstange eingestellt werden
- Schnell und einfach aufzustellen
- Schwarzer Stativ-Klapprahmen
- Bessere Sichtbarkeit des projizierten Bildes durch schwarzen Rand
- Lieferung komplett mit Montagehandbuch

- Mattweiße Projektionsfläche aus Textil
- Farbe der Rückseite des Projektionstuchs: schwarz
- Maximale Höhe: ca. 235 cm
- Stativ aus Stahl

Format	Maße	Schwarzer Rand
4:3	Alle	3 cm links und rechts

Empfohlenes Zubehör:
Legamaster Laserpointer, siehe Seite 86

4:3

Außenmaße Höhe x Breite	Projektionsfläche Höhe x Breite	Projektionsfläche Zoll (H x B x Diagonale)	Gehäusemaße (L x B x H)	kg	Gain Faktor	Art.-Nr.
Format für Breitbildprojektion						
120 x 160 cm	115,5 x 154 cm	63" x 47" / 80"	169,0 x 6,1 x 6,1 cm	7	1,0	7-531552
150 x 200 cm	145,5 x 194 cm	79" x 59" / 100"	210,3 x 7,1 x 7,1 cm	10	1,0	7-531554
180 x 240 cm	175,5 x 234 cm	87" x 65" / 110"	250,3 x 7,1 x 7,1 cm	12	1,0	7-531560

Laser-Presenter schwarz



Laserpointer	Länge	Laser-klasse	Gewicht inkl. Batterien	Art.-Nr.
Laser-presenter	13,8 cm	2	30 g	7-575800



Der intuitiv bedienbare Presenter mit rotem Laserpointer macht es Ihnen leicht, die Verbindung zu den Zuhörern zu halten und dabei bequem Ihre Präsentationen und Diashows zu steuern.

- Roter Laserpunkt; Durchmesser ca. 4 mm
- Einschließlich USB-Receiver zur Steuerung der Präsentation
- Entspricht der Norm EN 60825-1
- Für Entfernungen bis 15 m
- Bereich: 100 m
- Batterie: (AAA) Batterie SUM4R03
- Schwarzes Gehäuse, schwarzer Ein-/Aus-Schalter
- Lieferung komplett mit Etui, Batterien und Benutzerhandbuch

Laserpointer LX 3



Laserpointer	Länge	Laser-klasse	Gewicht inkl. Batterien	Art.-Nr.
LX 3 Grün	15 cm	2	71 g	7-575600



Das Auge nimmt Grün 20 mal besser wahr, als Rot. Darum ist ein grüner Laserpointer sehr gut für Tageslichtprojektionen oder helle Projektionsflächen geeignet. Der grüne Laserpunkt ist sehr hell und besitzt eine hohe Reichweite.

- Idealer Laserpointer für sehr helle Bildschirme und Präsentationen auf Großleinwänden
- Laserpointer mit einem grünem Punkt, Ø 0,4 mm
- Grüner Laserstrahl, hohe Sichtbarkeit (zwanzig Mal stärker als bei rotem Laserstrahl)
- Silberfarbiges Metallgehäuse
- Mit praktischem Clip
- Weiche Griffzone
- Reichweite: 200 m
- Laser der Klasse 2, Leistung < 1 mW
- CE-Zertifikat
- Entspricht der Norm EN 60825-1
- Lieferung komplett mit Aufbewahrungsbox, 2 AAA-Batterien und Benutzerhandbuch

Laserpointer LX 2 und LX 4



Laserpointer	Länge	Laser-klasse	Gewicht inkl. Batterien	Art.-Nr.
LX 2	14 cm	2	56 g	7-575500
LX 4	14 cm	2	54 g	7-575700



Ausgangsleistung: < 1 mW, Roter Laserpunkt, Ø ca. 4 mm, Zertifiziert gemäß EN 60825-1, Entfernungsbereich bis zu 100 m, CE-geprüft, Lieferung inklusive Aufbewahrungsbox und Batterien

Laserpointer LX 2:

- Silbernes Metallgehäuse
- Roter Auslöseknopf
- Solide Ausführung
- Batterie: (AAA) Batterie SUM4R03

Laserpointer LX 4:

- Silbernes Metallgehäuse
- Roter Auslöseknopf
- Roter Laserpunkt kann durch Drehen des Laserkopfes in einen Pfeil verwandelt werden
- Batterie: (AAA) Batterie SUM4R03

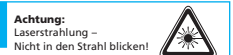

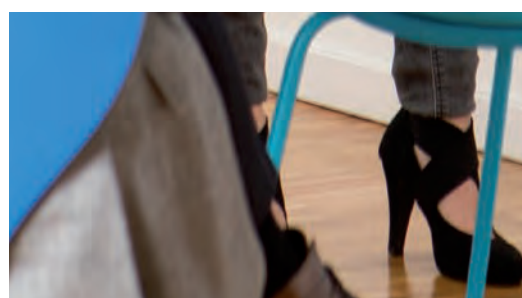

PLANUNG

PROFESSIONAL Jahresplaner 365 Tage

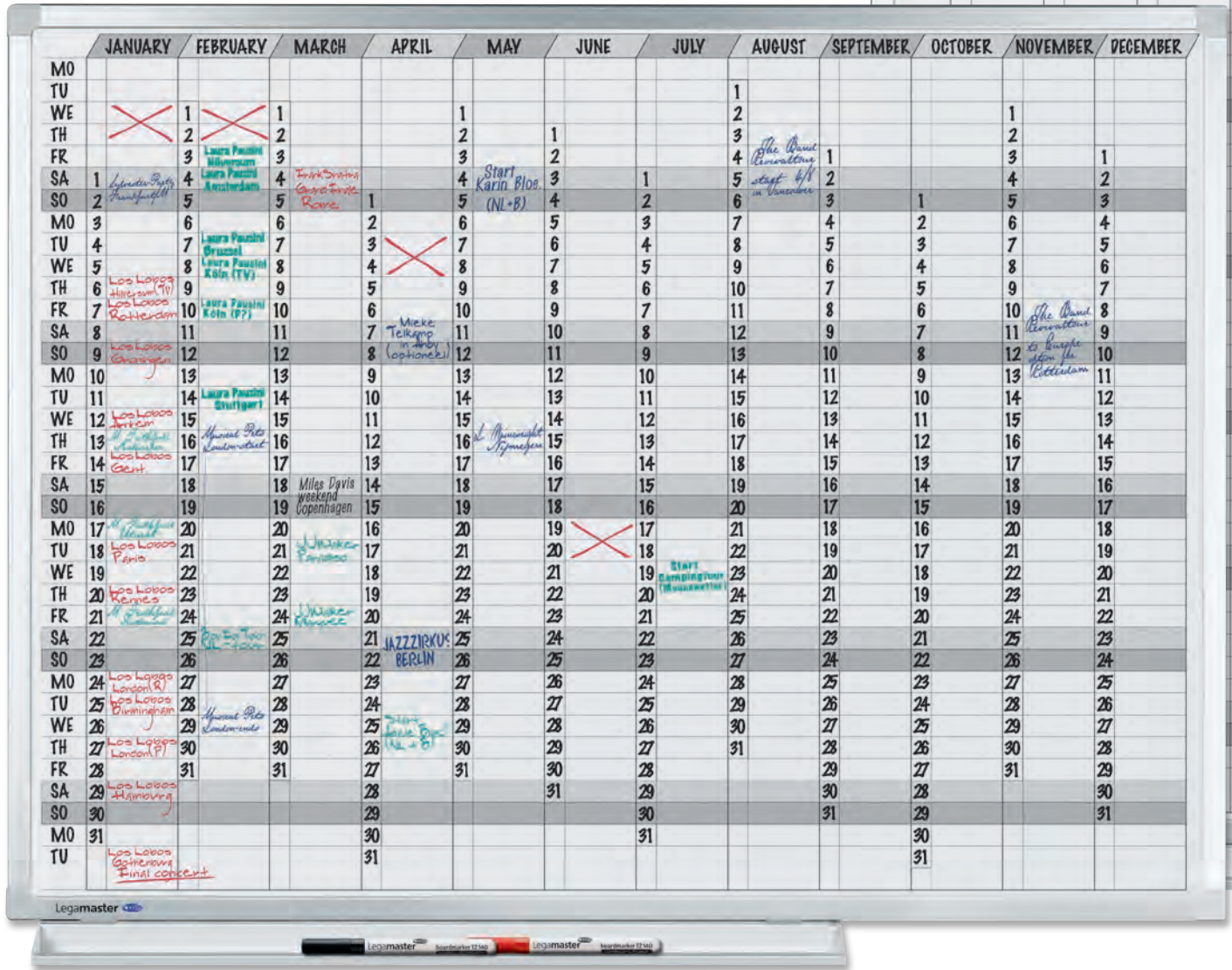

- Hochwertiger Planer mit emailierter Schreiboberfläche
- Tragen Sie Monate und Tage ein und planen Sie ein ganzes Jahr
- Jahresplaner im Ganzjahresformat
- Das ganze Jahr auf einen Blick
- Eloxiertes Aluminiumrahmen
- Praktisch in der Handhabung
- Geringes Gewicht durch Tafelkern mit Papp-Wabenstruktur
- Magnetische Datumstreifen für stets aktuelle Planungen
- Magnethaftend, beschreibbar mit trocken abwischbaren Boardmarkern
- Lieferung inklusive Datumstreifen, Ablagebord, Montagesatz und einem Boardmarker
- Dieses Produkt besteht aus e3-Keramikstahl mit Bronze-Nachhaltigkeitszertifikat (Cradle to Cradle Certified™)

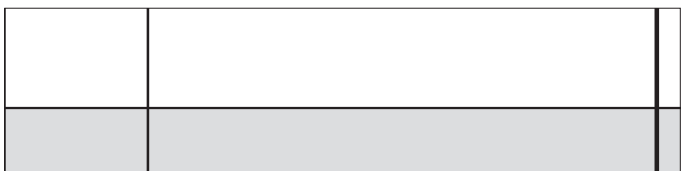

■ Einzelfeldgröße: H 22 x B 70 mm



Höhe x Breite Art.-Nr.
90 x 120 cm 7-400000

Empfohlenes Zubehör:
Planset 1 Art.-Nr. 7-435100



PROFESSIONAL Jahresplaner im Ganzjahresformat

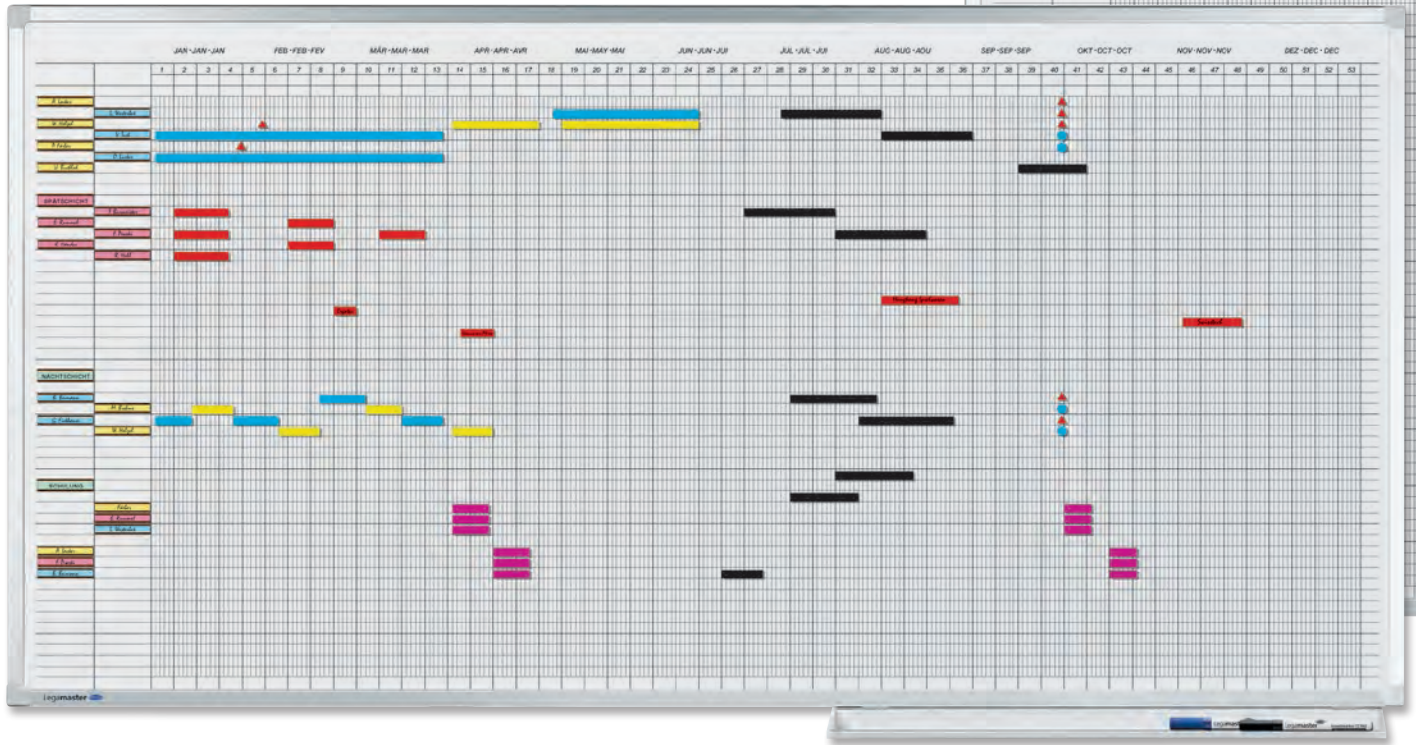

- Hochwertiger Planer mit emailierter Schreiboberfläche
- 5-Tage-Wochen-Einteilung
- Jahresplaner im Ganzjahresformat
- Eloxiertes Aluminiumrahmen
- Geringes Gewicht durch Tafelkern mit Papp-Wabenstruktur
- Ideal für Personalplanung
- Magnethaftend, beschreibbar mit trocken abwischbaren Boardmarkern
- Email-Oberfläche, 2x eingebraunt bei 800 °C
- Kratz- und säurefest
- 25 Jahre Garantie auf die einwandfreie Beschreibbarkeit und Abwischbarkeit der Tafeloberfläche bei Verwendung des Legamaster-Zubehörs
- Dieses Produkt besteht aus e3-Keramikstahl mit Bronze-Nachhaltigkeitszertifikat (Cradle to Cradle Certified™)
- Lieferung inklusive Datumstreifenset 2, Ablagebord, Montagesatz und einem Boardmarker

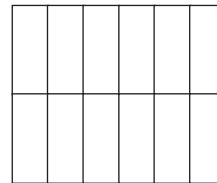

Maßstab 1:1

- Einzelfeldgröße: ca. H 12 x B 5 mm
- Objektspalte: ca. 2x H 12 x B 60 mm



Höhe x Breite	Für	Art.-Nr.
50 x 150 cm	30 Personen / Objekte	7-404100
75 x 150 cm	50 Personen / Objekte	7-404200
100 x 150 cm	75 Personen / Objekte	7-404300

Empfohlenes Zubehör:
Planset 2 Art.-Nr. 7-435200
Planset 3 Art.-Nr. 7-435300



PROFESSIONAL Jahresplaner 75 Personen / Objekte

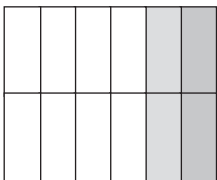
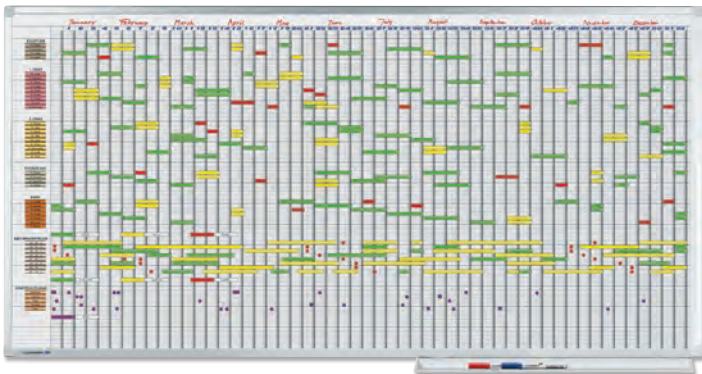

Maßstab 1:1

- Einzelfeldgröße: ca. H 12 x B 5 mm
- Objektspalte: ca. H 12 x B 90 mm

- Hochwertiger Planer mit emailierter Schreiboberfläche
- 7-Tage-Wochen- und 365-Tage-Einteilung
- Planungskapazität für 75 Personen / Objekte
- Jahresplaner im Ganzjahresformat
- Eloxierter Aluminiumrahmen
- Geringes Gewicht durch Tafelkern mit Papp-Wabenstruktur
- Wochenenden grau gerastert
- Im Lieferumfang enthalten: Datumstreifenset 3 mit Monatsnamen (5-sprachig), Wochennummern und Tageszahlen (1 - 7)
- Planungen können mit dem mitgelieferten Zubehör in jedem Monat begonnen werden
- Magnethaftend, beschreibbar mit trocken abwischbaren Boardmarkern
- Lieferung inklusive Datumstreifenset 3, Ablagebord, Montagesatz und einem Boardmarker
- Dieses Produkt besteht aus e3-Keramikstahl mit Bronze-Nachhaltigkeitszertifikat (Cradle to Cradle Certified™)

Höhe x Breite	Art.-Nr.
100 x 200 cm	7-405000



PROFESSIONAL Jahresplaner 30 Personen / Objekte

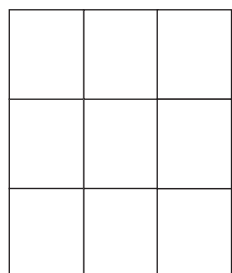
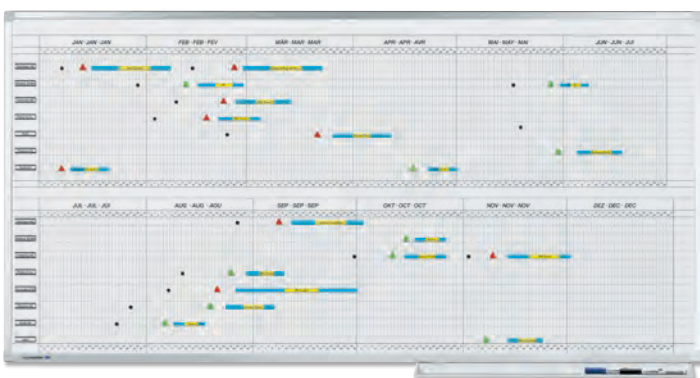

Maßstab 1:1

- Einzelfeldgröße: ca. H 12 x B 10 mm, bei Doppelzeilenbelegung: ca. H 24 x B 10 mm
- Objektspalte: ca. H 12 x B 80 mm, bei Doppelzeilenbelegung: ca. H 24 x B 80 mm

- Hochwertiger Planer mit emailierter Schreiboberfläche
- Monats- und 365-Tage-Einteilung
- Planungskapazität für 30 Personen / Objekte
- Eloxierter Aluminiumrahmen
- Geringes Gewicht durch Tafelkern mit Papp-Wabenstruktur
- Kombination von langfristiger Planung und großen Tagesfeldern
- Bei doppelter Zeilenbelegung für bis zu 15 Personen / Objekte
- Magnethaftend, beschreibbar mit trocken abwischbaren Boardmarkern
- Email-Oberfläche, 2x eingebraunt bei 800 °C
- Kratz- und säurefest
- 25 Jahre Garantie auf die einwandfreie Beschreibbarkeit und Abwischbarkeit der Tafeloberfläche bei Verwendung des Legamaster-Zubehörs
- Dieses Produkt besteht aus e3-Keramikstahl mit Bronze-Nachhaltigkeitszertifikat (Cradle to Cradle Certified™)
- Lieferung inklusive Ablagebord, Montagesatz und einem Boardmarker

Höhe x Breite	Art.-Nr.
100 x 200 cm	7-405500



Empfohlenes Zubehör:
Planset 3 Art.-Nr. 7-435300



PROFESSIONAL Jahresplaner im Halbjjahresformat

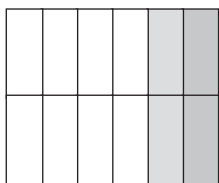
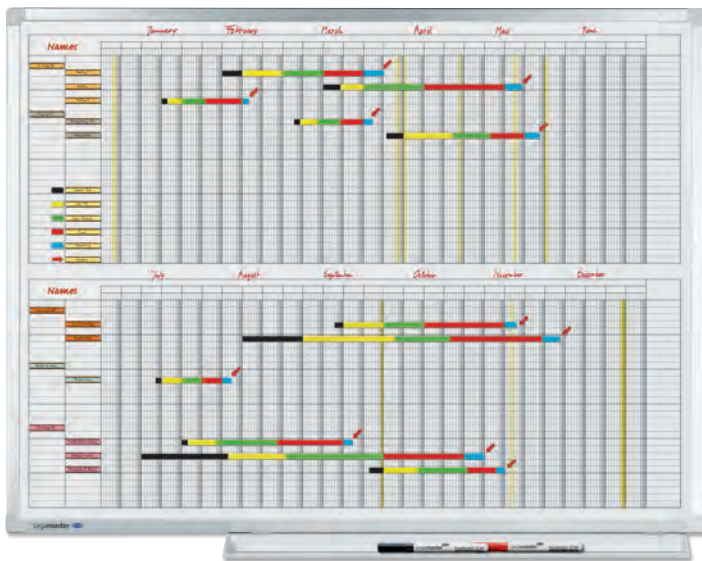

Maßstab 1:1

- Einzelfeldgröße: ca. H 12 x B 5 mm
- Objektspalte: 2x ca. H 12 x B 60 mm

Empfohlenes Zubehör:
Planset 2: für bis zu 40 Personen
Planset 2: für bis zu 75 Personen
Datumslot

Art.-Nr.
7-435200
7-435300
7-430000



- Hochwertiger Planer mit emailierter Schreiboberfläche
- Jahresplaner im Halbjjahresformat
- 7-Tage-Wochen- und 365-Tage-Einteilung
- Planung von bis zu 60 Personen / Objekten im Halbjjahresformat
- Planung von bis zu 30 Personen / Objekten im Ganzjahresformat
- Eloxierter Aluminiumrahmen
- Geringes Gewicht durch Tafelkern mit Papp-Wabenstruktur
- Wochenenden grau gerastert
- Im Lieferumfang enthalten: Datumstreifenset 3 mit Monatsnamen (5-sprachig), Wochennummern und Tageszahlen (1 - 7)
- Planungen können mit dem mitgelieferten Zubehör in jedem Monat begonnen werden
- Magnethaftend, beschreibbar mit trocken abwischbaren Boardmarkern
- Email-Oberfläche, eingebrannt bei 800 °C
- Kratz- und säurefest
- 25 Jahre Garantie auf die einwandfreie Beschreibbarkeit und Abwischbarkeit der Tafeloberfläche bei Verwendung des Legamaster-Zubehörs
- Dieses Produkt besteht aus e3-Keramikstahl mit Bronze-Nachhaltigkeitszertifikat (Cradle to Cradle Certified™)
- Lieferung inklusive, Ablagebord, Montagesatz und einem Boardmarker

Höhe x Breite Art.-Nr.
90 x 120 cm 7-406000



PROFESSIONAL Aktivitätenplaner

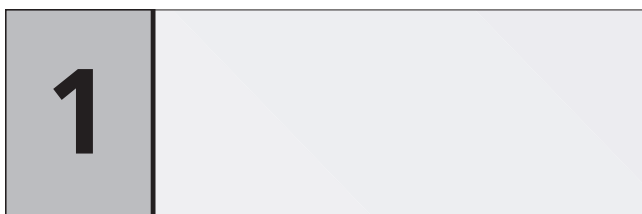

Maßstab 1:1

- Einzelfeldgröße: H 28 x B 135 mm

- Hochwertiger Planer mit emailierter Schreiboberfläche
- Planer für individuelle Aktivitäten
- Eloxierter Aluminiumrahmen
- 5 waagerechte Blöcke mit je 5 Schreibfeldern
- Acht senkrechte Spalten, z.B. für Projekte oder Wochentage
- Geringes Gewicht durch Tafelkern mit Papp-Wabenstruktur
- Magnethaftend, beschreibbar mit trocken abwischbaren Boardmarkern
- Email-Oberfläche, eingebrannt bei 800 °C
- Kratz- und säurefest
- 25 Jahre Garantie auf die einwandfreie Beschreibbarkeit und Abwischbarkeit der Tafeloberfläche bei Verwendung des Legamaster-Zubehörs
- Dieses Produkt besteht aus e3-Keramikstahl mit Bronze-Nachhaltigkeitszertifikat (Cradle to Cradle Certified™)
- Lieferung inklusive Ablagebord, Montagesatz und einem Boardmarker

Höhe x Breite Art.-Nr.
90 x 120 cm 7-409000



Empfohlenes Zubehör:
Planset 1 Art.-Nr. 7-435100



PREMIUM^{PLUS} Mehrzweckplaner

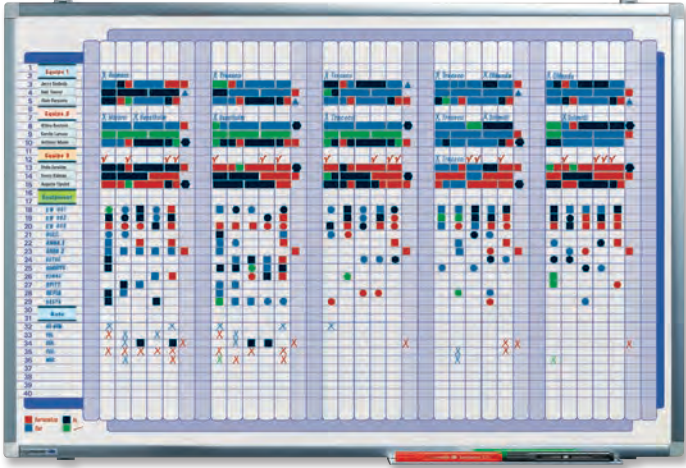

- Hochwertiger Planer mit emailierter Schreiboberfläche
- Verwendbar als Wochenplaner mit waagerechter Tagesskala und senkrechter seitlicher Projektanzeige
- Für bis zu 40 Projekte, Mitarbeiter, Ereignisse oder Aufgaben
- Kennzeichnung der Wochenenden in unterschiedlicher Färbung
- Rahmen aus eloxiertem Aluminium
- Magnethaftend, mit trocken abwischbaren Boardmarkern beschreibbar
- Tagesfeldgröße: ca. H 1,1 x B 2,1 cm, Objektspalte: ca. H 1,1 x B 6,7 cm
- Hochwertige, kratz feste Emailoberfläche
- Inklusive Zubehörsatz:
 - Boardmarker TZ 111 / 4er-Set
 - 40 Etikettenträger (10 x 60 mm) mit weißen Einlegern
- Lieferung inklusive Ablagebord, Zubehörsatz und Montagesatz
- Dieses Produkt besteht aus e3-Keramikstahl mit Bronze-Nachhaltigkeitszertifikat (Cradle to Cradle Certified™)

Höhe x Breite	Art.-Nr.
60 x 90 cm	7-410800



PREMIUM Jahresplaner horizontal

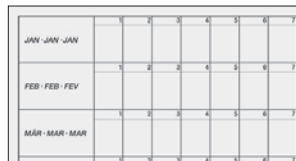
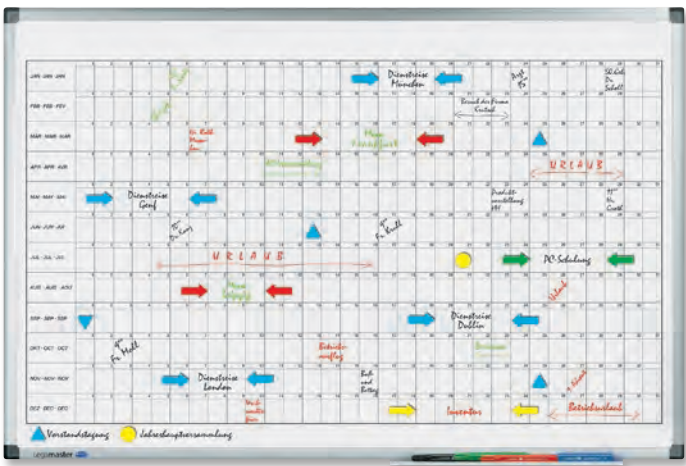

- Jahresplaner mit waagerechter Monateinteilung und senkrechter Tagesteilung
- Ideal als „persönlicher Planer“
- Tafeloberfläche aus lackiertem Stahl mit Spezialbeschichtung
- Eloxierter Aluminiumrahmen
- Magnethaftend, beschreibbar mit trocken abwischbaren Boardmarkern
- Speziallack, UV-gehärtet
- Ablagebord: 30 cm
- Inklusive Zubehörsatz:
 - Boardmarker TZ 111 / 4er-Set
 - 1 Set sortierte Magnetsymbole (20 mm)
- Lieferung inklusive Ablagebord, Zubehörsatz und Montagesatz

Maßstab 1:1

- Tagesfeldgröße: ca. H 42 x B 25 mm



Höhe x Breite	Art.-Nr.
60 x 90 cm	7-411000



Empfohlenes Zubehör:
Planset 1 Art.-Nr. 7-435100

PREMIUM Jahresplaner vertikal

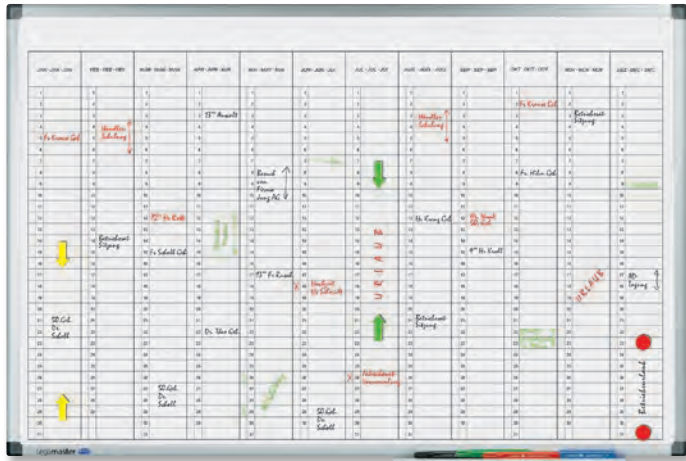

JAN - JAN - JAN	FEB - FEB - FEB	MAR - MAR - MAR	APR - APR - APR
1	1	1	1
2	2	2	2
3	3	3	3
4	4	4	4
5	5	5	5

- Ideal als „persönlicher Planer“
- Tafeloberfläche aus lackiertem Stahl mit Spezialbeschichtung
- Eloxiertes Aluminiumrahmen
- Magnethaftend, beschreibbar mit trocken abwischbaren Boardmarkern
- Speziallack, UV-gehärtet
- Ablagebord: 30 cm
- Inklusive Zubehörset:
 - Boardmarker TZ 111 / 4er-Set
 - 1 Set sortierte Magnetsymbole (10 mm)
- Lieferung inklusive Ablagebord, Zubehörset und Montagesatz



Maßstab 1:1

- Tagesfeldgröße: ca. H 15 x B 50 mm

Höhe x Breite
60 x 90 cm

Art.-Nr.

7-412000



Empfohlenes Zubehör:
Planset 1 Art.-Nr. 7-435100

PREMIUM Jahresplaner 53 Wochen



	1	2	3	4	5	6	7	8	9	10	11	12	13
1													
2													
3													
4													
5													
6													
7													
8													
9													
10													

- Jahresübersicht
- 53-Wochen-Einteilung
- Tafeloberfläche aus lackiertem Stahl mit Spezialbeschichtung
- Eloxiertes Aluminiumrahmen
- Magnethaftend, beschreibbar mit trocken abwischbaren Boardmarkern
- Speziallack, UV-gehärtet
- Ablagebord: 30 cm
- Inklusive Zubehörset:
 - Boardmarker TZ 111 / 4er-Set
 - 40 Etikettenträger (10 x 60 mm) mit weißen Einlegern
- Lieferung inklusive Ablagebord, Zubehörset und Montagesatz



Maßstab 1:1

- Einzelfeldgröße: ca. H 11 x B 15 mm
- Objektspalte: ca. H 11 x B 60 mm

Höhe x Breite
60 x 90 cm

Art.-Nr.

7-413000



Empfohlenes Zubehör:
Planset 2 Art.-Nr. 7-435200
Planset 3 Art.-Nr. 7-435300

PREMIUM Wochenplaner 35 Tage



- Wochenplaner mit 35-Tage-Einteilung
- Ideal z. B. für Dienstpläne
- Tafeloberfläche aus lackiertem Stahl mit Spezialbeschichtung
- Eloxiertes Aluminiumrahmen
- Magnethaftend, beschreibbar mit trocken abwischbaren Boardmarkern
- Speziallack, UV-gehärtet
- Ablagebord: 30 cm
- Inklusive Zubehörset:
 - Boardmarker TZ 111 / 4er-Set
 - 40 Etikettenträger (10 x 60 mm) mit weißen Einlegern
- Lieferung inklusive Ablagebord, Zubehörset und Montagesatz

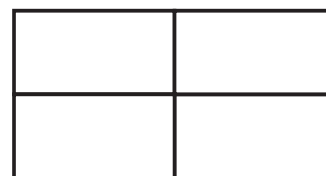

Maßstab 1:1

- Einzelfeldgröße: ca. H 11 x B 21 mm
- Objektspalte: ca. H 11 x B 80 mm

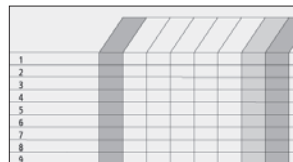

Höhe x Breite	Art.-Nr.
60 x 90 cm	7-413500



Empfohlenes Zubehör:
Planset 1 Art.-Nr. 7-435100

PREMIUM Projektplaner

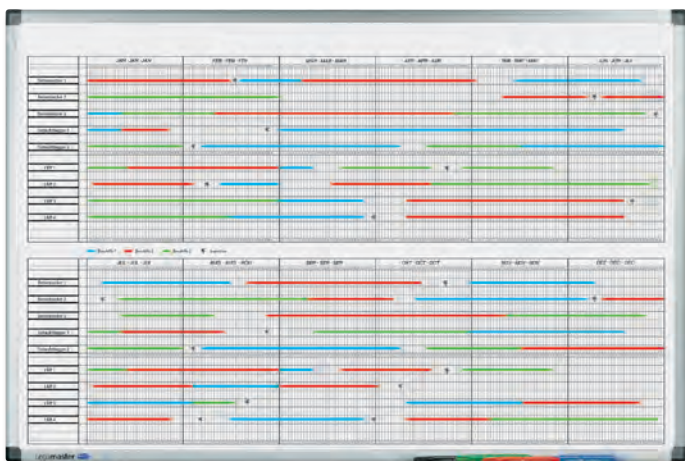

- Jahresplaner im Halbjahresformat
- Für bis zu 20 Personen / Objekte
- Tafeloberfläche aus lackiertem Stahl mit Spezialbeschichtung
- Eloxiertes Aluminiumrahmen
- Magnethaftend, beschreibbar mit trocken abwischbaren Boardmarkern
- Speziallack, UV-gehärtet
- Ablagebord: 30 cm
- Inklusive Zubehörset:
 - Boardmarker TZ 111 / 4er-Set
 - 40 Etikettenträger (10 x 60 mm) mit weißen Einlegern
- Lieferung inklusive Ablagebord, Zubehörset und Montagesatz

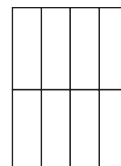

Maßstab 1:1

- Einzelfeldgröße: ca. H 11 x B 4 mm

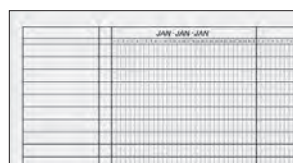

Höhe x Breite	Art.-Nr.
60 x 90 cm	7-414000



Empfohlenes Zubehör:
Planset 2 Art.-Nr. 7-435200
Planset 3 Art.-Nr. 7-435300

PREMIUM Universalplaner

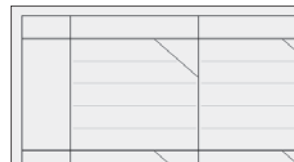
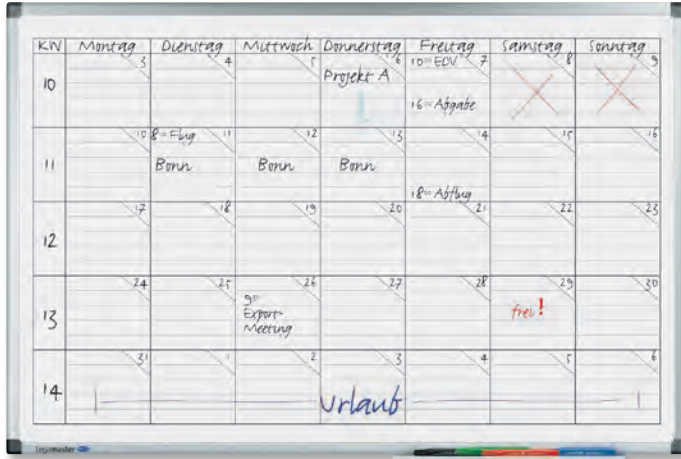

- Universalplaner
- Wochenplaner für 5 Personen / Objekte oder für 1 Person à 5 Wochen
- Eloxiertes Aluminiumrahmen
- Magnethaftend, beschreibbar mit trocken abwischbaren Boardmarkern
- Speziallack, UV-gehärtet
- Ablagebord: 30 cm
- Inklusive Zubehörset:
 - Boardmarker TZ 111 / 4er-Set
 - 8 Magnete (Ø 20 mm)
- Lieferung inklusive Ablagebord, Zubehörset und Montagesatz

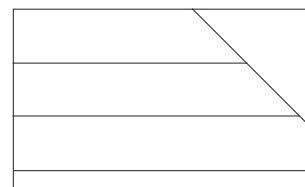

Maßstab: 1:3
■ Tagesfeldgröße: ca. H 20 x B 111 mm

Höhe x Breite Art.-Nr.
60 x 90 cm 7-418000



Empfohlenes Zubehör:
Planset 2 Art.-Nr. 7-435200
Planset 3 Art.-Nr. 7-435300

PREMIUM Jahresplaner im Halbjahresformat

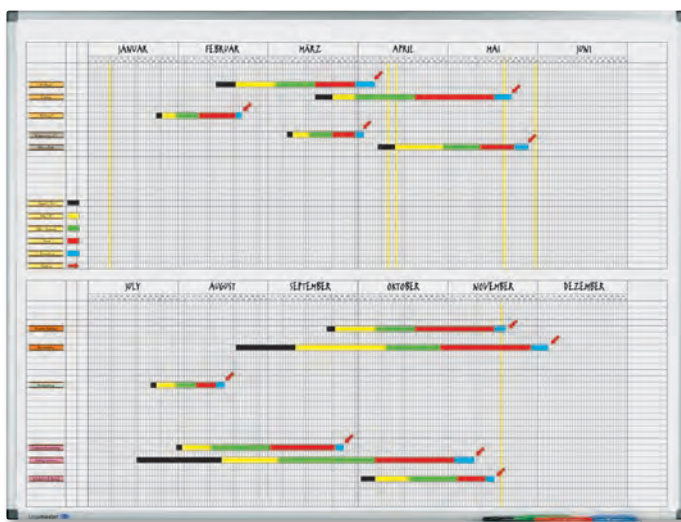

- Jahresplaner im Halbjahresformat
- 365-Tage-Einteilung
- Für bis zu 33 Personen / Objekte in der Ganzjahresübersicht
- Für bis zu 66 Personen / Objekte in der Halbjahresübersicht
- Beginn in jedem Monat möglich
- Tafeloberfläche aus lackiertem Stahl mit Spezialbeschichtung
- Eloxiertes Aluminiumrahmen
- Magnethaftend, beschreibbar mit trocken abwischbaren Boardmarkern
- Speziallack, UV-gehärtet
- Ablagebord: 30 cm
- Inklusive Zubehörset:
 - Boardmarker TZ 111 / 4er-Set
 - 72 Etikettenträger (10 x 60 mm) mit weißen Einlegern
 - 1 Set sortierte Magnetsymbole (10 mm)
- Lieferung inklusive Ablagebord, Zubehörset und Montagesatz

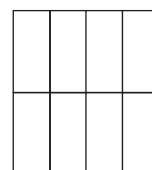

Maßstab 1:1
■ Einzelfeldgröße: ca. H 11 x B 5 mm
■ Objektspalte: ca. H 11 x B 70 mm

Höhe x Breite Art.-Nr.
60 x 90 cm 7-415000



Empfohlenes Zubehör:
Planset 2 Art.-Nr. 7-435200
Planset 3 Art.-Nr. 7-435300

ACCENTS Linear-Planer – Jahresplaner

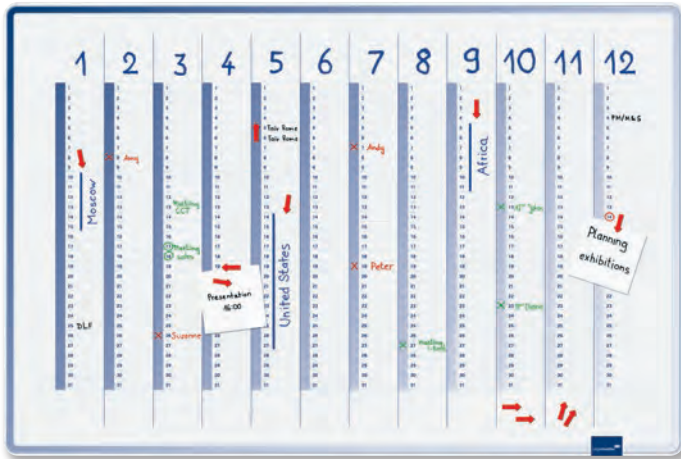

- Jahresplaner mit waagerechter Monatsaufteilung
- Monate nicht vorgedruckt
- Feldgröße: H 13 x B 39 mm
- Oberfläche aus lackiertem Stahl mit Spezialbeschichtung
- Planer-Bedruckung mit Farbverlauf von dunkel zu hell
- Eignet sich für die Beschriftung mit trocken abwischbaren Boardmarkern (Tinte auf Alkoholbasis)
- Wandmontage mit L-Haken
- Lieferung komplett mit Zubehör-Set:
 - TZ 111 / Set mit 4 Boardmarkern
 - Magnetische Symbole
- Designrahmen mit Kunststoff-Eckverstärkern
- Ebenfalls erhältlich: ACCENTS Linear-Whiteboards
- Gewicht: ca. 5 kg/m²
- Lieferung komplett mit Ablagebord, Befestigungsmaterial und einem Zubehörset



Höhe x Breite	Art.-Nr.
60 x 90 cm	7-489000*



ACCENTS Linear-Planer – Monatsplaner



- Monatsplaner
- Monate nicht vorgedruckt
- Feldgröße: H 91 x B 104 mm
- Oberfläche aus lackiertem Stahl mit Spezialbeschichtung
- Planer-Bedruckung mit Farbverlauf von dunkel zu hell
- Eignet sich für die Beschriftung mit trocken abwischbaren Boardmarkern (Tinte auf Alkoholbasis)
- Wandmontage mit L-Haken
- Lieferung komplett mit Zubehör-Set:
 - TZ 111 / Set mit 4 Boardmarkern
 - Magnetische Symbole
- Designrahmen mit Kunststoff-Eckverstärkern
- Ebenfalls erhältlich: ACCENTS Linear-Whiteboards
- Gewicht: ca. 5 kg/m²
- Lieferung komplett mit Ablagebord, Befestigungsmaterial und einem Zubehörset

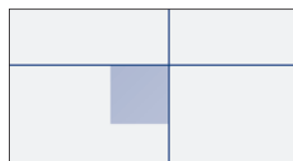

Höhe x Breite	Art.-Nr.
60 x 90 cm	7-489500*



* Auch in Cash & Carry-Verpackung erhältlich

ACCENTS Linear-Planner – Wochenplaner

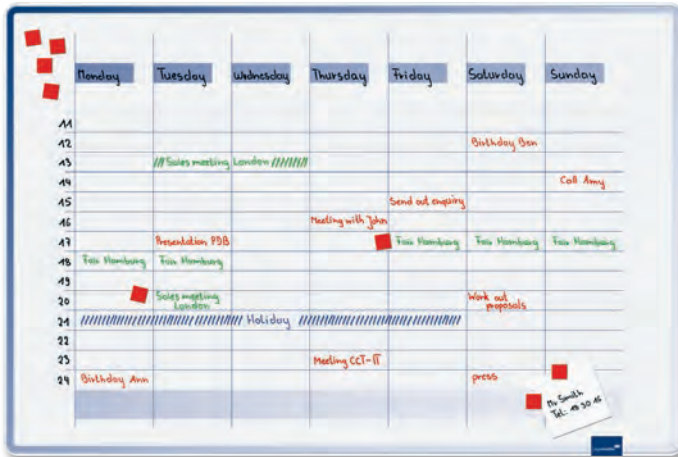

- Wochenplaner mit waagerechter Tagesaufteilung
- Tage nicht vorgedruckt
- Feldgröße: H 13 x B 104 mm
- Oberfläche aus lackiertem Stahl mit Spezialbeschichtung
- Planner-Bedruckung mit Farbverlauf von dunkel zu hell
- Eignet sich für die Beschriftung mit trocken abwischbaren Boardmarkern (Tinte auf Alkoholbasis)
- Wandmontage mit L-Haken
- Lieferung komplett mit Zubehör-Set:
 - TZ 111 / Set mit 4 Boardmarkern
 - Magnetische Symbole
- Designrahmen mit Kunststoff-Eckverstärkern
- Ebenfalls erhältlich: ACCENTS Linear-Whiteboards
- Gewicht: ca. 5 kg/m²
- Lieferung komplett mit Ablagebord, Befestigungsmaterial und einem Zubehörset

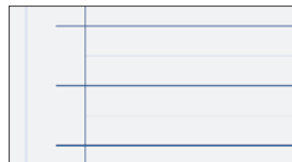

Höhe x Breite	Art.-Nr.
60 x 90 cm	7-490000*



ACCENTS Linear-Planner – Mehrzweckplaner



- Mehrzweckplaner mit Platz für maximal 5 Personen, Objekte oder Ereignisse
- Flexibles persönliches Planungsschema
- Feldgröße: H 13 x B 104 mm
- Oberfläche aus lackiertem Stahl mit Spezialbeschichtung
- Planner-Bedruckung mit Farbverlauf von dunkel zu hell
- Eignet sich für die Beschriftung mit trocken abwischbaren Boardmarkern (Tinte auf Alkoholbasis)
- Wandmontage mit L-Haken
- Lieferung komplett mit Zubehör-Set:
 - TZ 111 / Set mit 4 Boardmarkern
 - Magnetische Symbole
- Designrahmen mit Kunststoff-Eckverstärkern
- Ebenfalls erhältlich: ACCENTS Linear-Whiteboards
- Gewicht: ca. 5 kg/m²
- Lieferung komplett mit Ablagebord, Befestigungsmaterial und einem Zubehörset

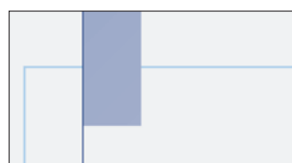
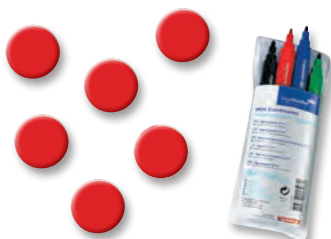

Höhe x Breite	Art.-Nr.
60 x 90 cm	7-490500*



* Auch in Cash & Carry-Verpackung erhältlich

Aufteilungsband für Agile-Anwendungen



- Für schnelles und genaues Einteilen von Spalten und Zeilen
- Selbstklebend, in Schwarz, Rot, Blau und Grün lieferbar
- Sinnvolle Ergänzung für Raster- und Planungstafeln
- Artikelnummer um die gewünschte Farbziffer ergänzen

Größe	Art.-Nr.
1.0 mm x 16 m	7-4331xx
2.5 mm x 16 m	7-4332xx
3.0 mm x 8 m	7-4333xx

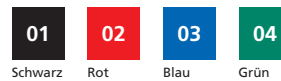

Datumstreifensets

Datumstreifenset 2:

- Für Jahresplaner
Art.-Nr. 7-404100,
Art.-Nr. 7-404200,
Art.-Nr. 7-404300
- 5-Tage-Wochen-Einteilung
- Dieses Set umfasst die Jahre
2020 bis einschließlich 2022

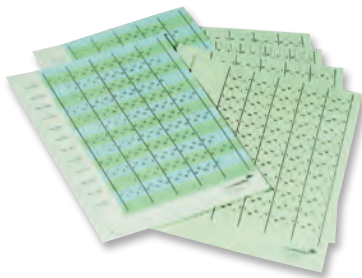

Art.-Nr. 7-431200

- Inhalt:
 - 12 Monatsstreifen (Montage 1-31)
speziell für die drei angegebenen Jahre
 - 5-Tage Wochenstreifen (mit Anfangsbuchstaben der Tage: M - F)
Einsetzbar für beliebige Wochen und Monate
 - Die Wochenstreifen werden in folgenden Sprachen geliefert:
Englisch, Deutsch, Niederländisch, Französisch und Schwedisch

Datumstreifenset 3:

- Für Jahresplaner
Art.-Nr. 7-405000
- 7-Tage-Wochen- und
365-Tage-Einteilung



Art.-Nr. 7-431300

- Inhalt:
 - 12 Monatsanzeiger (Januar... usw.) in Englisch, Deutsch,
Niederländisch, Französisch und Schwedisch
 - 12 Monatsstreifen (Montage 1-31); geeignet für jedes Jahr
 - Wochennummern 1-53
 - 7-Tage Wochenstreifen (mit Anfangsbuchstaben der Tage: M - S)
Einsetzbar für beliebige Wochen und Monate
 - Die Wochenstreifen werden in folgenden Sprachen geliefert:
Englisch, Deutsch, Niederländisch, Französisch und Schwedisch

Datumslot



- Zum Hervorheben des aktuellen Datums
- Kürzbar auf die jeweilige Tafelgröße
- Magnetisches Datumslot für die Anwendung auf allen Metalltafeln

Art.-Nr. 7-430000



Plansets



Planaset 1:

- Für die individuelle Planung
- Inhalt:
 - 1 Etui Boardmarker TZ 140 / 4er Set, sortiert
 - 1 OHP-Stift edding 152 M (Schwarz)
 - 12 Magnetstreifen (10 x 300 mm), je 3 in Rot, Blau, Grün und Gelb
 - 120 sortierte Magnetsymbole (20 mm), je 30 in Rot, Blau, Grün und Gelb

Art.-Nr. 7-435100



Planaset 2:

- Für bis zu 40 Personen / Objekte
- Inhalt:
 - 1 Etui Boardmarker TZ 140 / 4er Set, sortiert
 - 1 OHP-Stift edding 152 M (Schwarz)
 - 12 Magnetstreifen (10 x 300 mm), je 3 in Rot, Blau, Grün und Gelb
 - 280 sortierte Magnetsymbole (10 mm), je 70 in Rot, Blau, Grün und Gelb
 - 40 Etikettenträger (10 x 60 mm)
 - 6 Etikettenbögen à 45 Etiketten, je 1 Bogen in Gelb, Rosa, Rot, Grün, Blau und Weiß

Art.-Nr. 7-435200



Planaset 3:

- Für bis zu 75 Personen / Objekte
- Inhalt:
 - 1 Etui Boardmarker TZ 140 / 4er Set, sortiert
 - 1 OHP-Stift edding 152 M (Schwarz)
 - 24 Magnetstreifen (10 x 300 mm), je 6 in Rot, Blau, Grün und Gelb
 - 280 sortierte Magnetsymbole (10 mm), je 70 in Rot, Blau, Grün und Gelb
 - 10 Etikettenträger (20 x 60 mm)
 - 4 Etikettenbögen à 18 Etiketten, je 1 Bogen in Gelb, Orange, Weiß und Grün
 - 75 Etikettenträger (10 x 60 mm)
 - 12 Etikettenbögen à 45 Etiketten, je 2 Bögen in Gelb, Rosa, Rot, Grün, Blau und Weiß

Art.-Nr. 7-435300



Planer 2021

- Format: H 60 x W 90 cm (Klassischer vertikaler Kartonjahresplaner H 90 x W 60 cm)
- Andere Sprachen auf Nachfrage erhältlich
- Saisonartikel – erhältlich solange der Vorrat reicht

Karton

- Pappe: 400 g/m²
- Verpackungseinheit 5 Stück

Folienkaschiert

- In der langlebigen folienkaschierten Version trocken abwischbar nach dem Beschriften mit einem Boardmarker, feucht abwischbar nach dem Beschriften mit einem non-permanenten OHP-Marker
- Die Folienbeschichtung aus Polypropylen gewährleistet eine stets transparente und widerstandsfähige Planeroberfläche
- Verpackungseinheit 5 Stück

Gerollte Jahresplaner

- Papierqualität: 170 g/m²
- Beschichtetes Papier
- Einzeln verpackt
- Cash & Carry-Verpackung
- Lieferung inkl. Zubehörset
- Verpackungseinheit 1 Stück



Horizontale Kartonjahresplaner mit klassischer Einteilung

- Jahresplaner mit senkrechter Tageseinteilung (nur die ersten zwei Wochentagsbuchstaben) und waagerechter Monateinteilung
- Kennzeichnung der Wochenenden in unterschiedlicher Färbung
- Raum für Notizen am unteren Rand des Planers
- Mit integrierter Wochennummerierung
- Format: H 60 x W 90 cm
- Tagesfeldgröße: ca. H 42 x B 22 mm

Land	Art.-Nr. Karton	Art.-Nr. folienkaschiert	Art.-Nr. gerollt
Deutschland, Österreich	7-420021-21	7-420121-21	7-420221-21
Benelux	7-420022-21	7-420122-21	7-420222-21
Schweiz	7-420025-21	7-420125-21	-

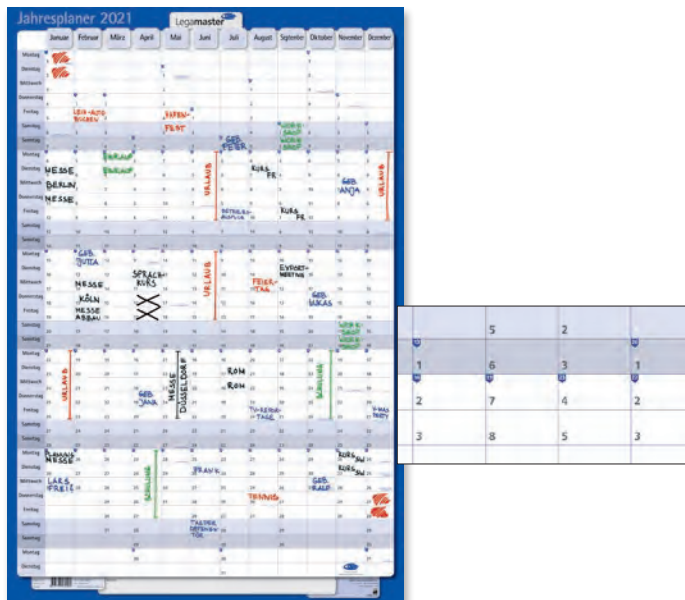

Vertikale Kartonjahresplaner mit senkrechter Einteilung

- Jahresplaner mit senkrechter Monatsaufteilung und waagerechter Tagesaufteilung
- Kennzeichnung der Wochenenden in unterschiedlicher Färbung
- Raum für Notizen am unteren Rand des Planers
- Mit integrierter Wochennummerierung
- Format: H 90 x W 60 cm
- Tagesfeldgröße: ca. H 21 x B 42 mm

Land	Art.-Nr. Karton	Art.-Nr. folienkaschiert	Art.-Nr. gerollt
Deutschland, Österreich	7-421021-21	7-421121-21	7-421221-21
Benelux	7-421022-21	7-421122-21	7-421222-21
Schweiz	7-421025-21	7-421125-21	-

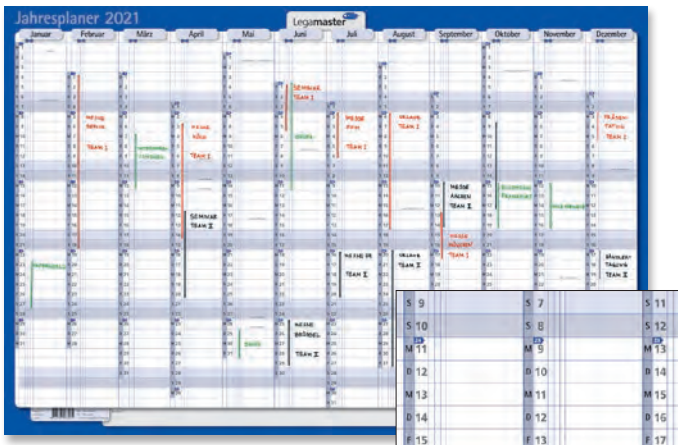

Horizontaler Kartonjahresplaner

für den persönlichen Gebrauch mit senkrechter Monateinteilung

- Jahresplaner mit senkrechter Monatsaufteilung und waagerechter Tagesaufteilung (nur der erste Wochentagsbuchstabe)
- Jahresplaner mit senkrechter Monateinteilung im Querformat
- 3 zusätzliche Vorspalten für jeden Monat zur Kennzeichnung von Prioritäten
- Kennzeichnung der Wochenenden in unterschiedlicher Färbung
- Raum für Notizen am unteren Rand des Planers
- Mit integrierter Wochennummerierung
- Tagesfeldgröße: ca. H 14 x B 46 mm

Land	Art.-Nr. Karton	Art.-Nr. folienkaschiert	Art.-Nr. gerollt
Deutschland, Österreich	7-422021-21	7-422121-21	7-422221-21
Benelux	7-422022-21	7-422122-21	7-422222-21
Schweiz	7-422025-21	7-422125-21	-

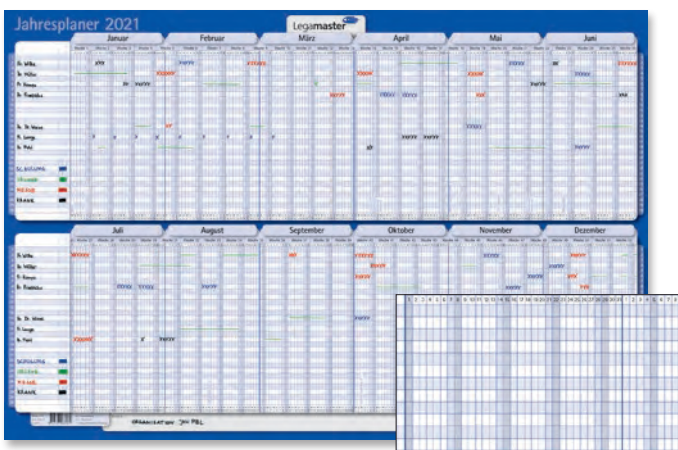

Kartonjahresplaner im Halbjahresformat

- Jahresplaner mit senkrechter Monatsaufteilung und waagerechter Projektanordnung
- Zwei Sechsmontatsblöcke, übereinander angeordnet
- Für bis zu 30 Projekte, Mitarbeiter, Ereignisse oder Aufgaben
- Kennzeichnung der Wochenenden in unterschiedlicher Färbung
- Raum für Notizen am unteren Rand des Planers
- Mit integrierter Wochennummerierung
- Tagesfeldgröße: ca. H 7 x B 4,2 mm

Land	Art.-Nr. Karton	Art.-Nr. folienkaschiert	Art.-Nr. gerollt
Deutschland, Österreich	7-423021-21	7-423121-21	7-423221-21
Benelux	7-423022-21	7-423122-21	7-423222-21
Schweiz	7-423025-21	7-423125-21	-

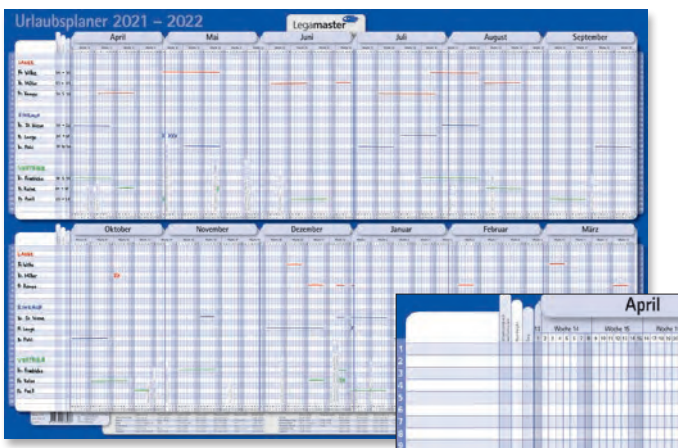

Kartonjahresplaner für die Urlaubsplanung: April-März

- Ideal für die Urlaubsplanung, Aufteilung der Kalenderhalbjahre in April-September und Oktober-März
- Inkl. Termine der Schulferien
- Tagesfeldgröße: ca. H 7 x B 4 mm

Land	Art.-Nr. Karton	Art.-Nr. folienkaschiert	Art.-Nr. gerollt
Deutschland, Schweiz	7-424021-21	7-424121-21	7-424221-21
Benelux	7-424022-21	7-424122-21	7-424222-21
Österreich	7-424027-21	7-424127-21	-

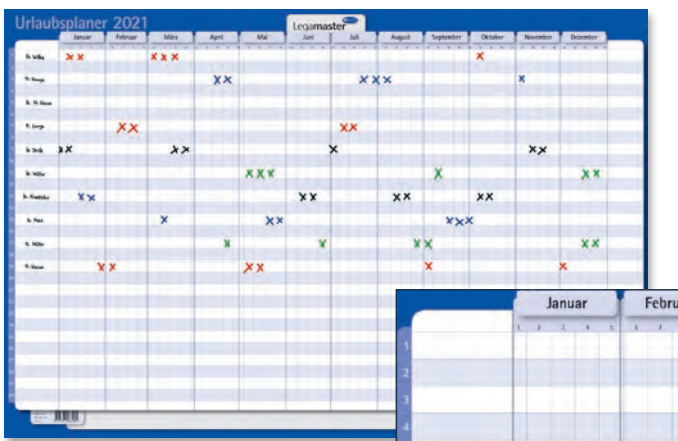

Kartonjahresplaner für die Urlaubsplanung: Januar-Dezember

- Jahresplaner mit senkrechter Monatsaufteilung und Mitarbeiterangabe an der Seite
- Für bis zu 30 Mitarbeiter
- Zusätzlicher Platz für Notizen an der rechten Seite des Planers
- Raum für Notizen am unteren Rand des Planers
- Mit integrierter Wochennummerierung
- Wochenfeldgröße: ca. H 16 x B 15 mm

Land	Art.-Nr. Karton	Art.-Nr. folienkaschiert	Art.-Nr. gerollt
Österreich	7-425021-21	7-425121-21	7-425221-21
Benelux	7-425022-21	7-425122-21	7-425222-21

ZUBEHÖR



TZ 1 Boardmarker



Spitze:



Strichbreite:
ca. 1,5 – 3,0 mm



- Für Whiteboards und Flipcharts
- Leicht abwischbar von allen Whiteboard-Oberflächen
- Aluminiumschäft
- Leicht und sauber nachfüllbar in vier Farben (01 bis 04)
- Boardmarker nachfüllbar mit 25 ml Nachfüllflasche Art.-Nr. 7-1195xx (Kapillarsystem) oder mit 100 ml Nachfüllflasche Art.-Nr. 7-1199xx (Tropfer-System)
- Mit alkoholgelöster, geruchsarmer Tinte
- Länge: 13,8 cm, Ø 14 mm
- Cap Off-Tinte schützt vor schnellem Austrocknen

TZ 1 Karton mit 10 Stück in einer Farbe

Bitte Farbziffer angeben
Art.-Nr. 7-1100xx

TZ 1 Etui mit 4 Stück sortiert in Schwarz, Rot, Blau und Grün

Art.-Nr. 7-110094

TZ 1 Etui mit 6 Stück sortiert in Schwarz, Rot, Blau, Grün, Orange und Violett

Art.-Nr. 7-110096

10 Ersatzspitzen für TZ 1

Art.-Nr. 7-110300

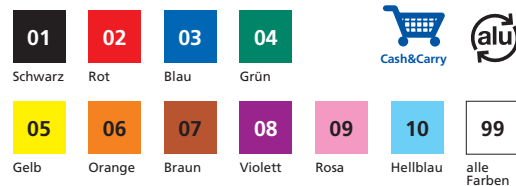

TZ 100 Boardmarker



Spitze:



Strichbreite:
ca. 1,5 – 3,0 mm

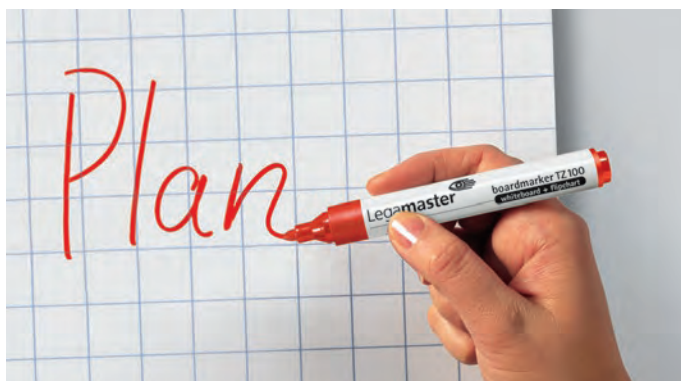

- Für Whiteboards und Flipcharts
- Leicht abwischbar von allen Whiteboard-Oberflächen
- Kunststoffschaft
- Leicht und sauber nachfüllbar in vier Farben (01 bis 04)
- Boardmarker nachfüllbar mit 25 ml Nachfüllflasche Art.-Nr. 7-1195xx (Kapillarsystem)
- Mit alkoholgelöster, geruchsarmer Tinte
- Länge: 13,8 cm, Ø 14 mm

TZ 100 Karton mit 10 Stück in einer Farbe

Bitte Farbziffer angeben
Art.-Nr. 7-1105xx

TZ 100 Etui mit 4 Stück sortiert in Schwarz, Rot, Blau und Grün

Art.-Nr. 7-110594



PLUS TZ 10 Boardmarker und Nachfüllpatronen TZ 11



Spitze:

 Strichbreite:
 ca. 1,5 – 3,0 mm



- Für Whiteboards und Flipcharts
- Free-Ink-Technik für deutlich mehr Schreibleistung
- Satter Tintenfluss durch Pumpventil in der Spitze
- Leicht abwischbar von allen Whiteboard-Oberflächen
- Umweltfreundlich
- Großer Tintentank mit Sichtfenster zur zuverlässigen Anzeige des Tintenvorrats
- Schnell und sauber nachfüllbar mit den Tintenpatronen TZ 11
- Mit alkoholgelöster, geruchsarmer Tinte
- Länge: 13,8 cm, Ø 14 mm



TZ 10 Karton mit 10 Stück in einer Farbe
 Bitte Farbziffer angeben
 Art.-Nr. 7-1110xx

TZ 10 Etui mit 4 Stück sortiert in Schwarz, Rot, Blau und Grün
 Art.-Nr. 7-111094

TZ 11 Karton mit 5 Nachfüllpatronen in einer Farbe
 Bitte Farbziffer angeben
 Art.-Nr. 7-1119xx



TZ 140 Boardmarker



Spitze:

 Strichbreite:
 ca. 1 mm

- Für sehr feine Schriftzüge, ideal für Planer
- Trocken abwischbar von allen Whiteboard-Oberflächen
- Kunststoffschäft
- Schnell trocknend
- Schnell und sauber nachfüllbar
- Boardmarker nachfüllbar mit 25 ml Nachfüllflasche Art.-Nr. 7-1195xx (Kapillarsystem) oder mit 100 ml Nachfüllflasche Art.-Nr. 7-1199xx (Tropfer-System)
- Mit alkoholgelöster, geruchsarmer Tinte
- Länge: 14,5 cm, Ø 12 mm

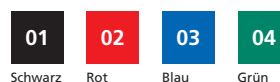

TZ 140 Karton mit 10 Stück in einer Farbe
 Bitte Farbziffer angeben
 Art.-Nr. 7-1140xx

TZ 140 Etui mit 4 Stück sortiert in Schwarz, Rot, Blau und Grün
 Art.-Nr. 7-114094



Der ideale Marker
 für Planer.

TZ 150 und JUMBO TZ 180 Boardmarker

Spitze:



Strichbreite:
ca. 2 – 7 mm



Spitze:



Strichbreite:
ca. 3 – 12 mm



- Für plakative Schriftgröße mit Distanzwirkung
- Besonders gut geeignet für Überschriften und Unterstreichungen
- Kunststoffschaft
- Für Whiteboards und Flipcharts
- Leicht abwischbar von allen Whiteboard-Oberflächen
- Leicht und sauber nachfüllbar
- Boardmarker nachfüllbar mit 100 ml Nachfüllflasche Art.-Nr. 7-1199xx (Tropfer-System)
- Mit alkoholgelöster, geruchsarmer Tinte
- TZ 150: Länge: 12 cm, Ø 21 mm
- TZ 180: Länge: 15,8 cm, Ø 26 mm

TZ 150 Karton mit 10 Stück in einer Farbe
Bitte Farbziffer angeben
Art.-Nr. 7-1150xx

TZ 150 Etui mit 4 Stück sortiert in Schwarz, Rot, Blau und Grün
Art.-Nr. 7-115094

TZ 180 Karton mit 10 Stück in einer Farbe
Bitte Farbziffer angeben
Art.-Nr. 7-1180xx

TZ 180 Etui mit 4 Stück sortiert in Schwarz, Rot, Blau und Grün
Art.-Nr. 7-118094



MINI TZ 111 Boardmarker



Spitze:



Strichbreite:
ca. 1 mm

- Der kleine Feine für besonders zarte Striche
- Rundspitze
- Für Whiteboards und Planer
- Leicht abwischbar von allen Whiteboard-Oberflächen
- Kunststoffschaft
- Mit alkoholgelöster, geruchsarmer Tinte
- Länge: 10,3 cm, Ø ca. 11 mm



TZ 111 Karton mit 10 Stück in einer Farbe
Bitte Farbziffer angeben
Art.-Nr. 7-1111xx

TZ 111 Etui mit 4 Stück sortiert in Schwarz, Rot, Blau und Grün
Art.-Nr. 7-111194

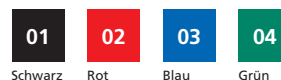

Glasboard-Kreidemarker – für optimale Ergebnisse beim Schreiben



Spitze:

 Strichbreite:
 ca. 2,0 – 3,0 mm



- Zum Beschreiben von Glasboards, Fenstern und Spiegeln
- Leuchtstarke Farben, deckende, geruchsarme Flüssigkreide auf Wasserbasis
- Von praktisch allen nicht porigen Oberflächen mit feuchtem Tuch abwischbar



Etui	Farbe	Art.-Nr.
Etui mit 4 Stück	Schwarz	7-118101
Etui mit 4 Stück	Grün	7-118104
Etui mit 4 Stück	Gelb	7-118105
Etui mit 4 Stück	Rosa	7-118109
Etui mit 4 Stück	Weiß	7-118119
Etui mit 5 Stück	Sortiert	7-118195

Nachfülltinte für Boardmarker



- Alkoholgelöste, geruchsarme, schnell trocknende Qualitäts-Tinte
- Leicht abwischbar von allen Whiteboard-Oberflächen
- Artikelnummer um die gewünschte Farbziffer ergänzen

Nachfülltinte für Boardmarker: 25 ml Flasche, Kapillarsystem

- Einfach Spitze des Boardmarkers in die Nachfüllflasche tauchen und einige Minuten warten – der Boardmarker ist wieder einsatzbereit
- Cap Off-Tinte schützt vor schnellem Austrocknen

Art.-Nr. 7-1195xx

Nachfülltinte für Boardmarker: 100 ml Flasche, Tropfer-System

- Tropfer für genau dosiertes Nachfüllen
- Cap Off-Tinte schützt vor schnellem Austrocknen

Art.-Nr. 7-1199xx



Eine umweltfreundliche Lösung:
 Benutzen Sie Nachfülltinte für Ihren
 Marker!

Whiteboard-Löscher TZ 4



- Zur schnellen und trockenen Tafelreinigung
- Modernes Design
- Liegt gut in der Hand
- Extrabreiter Magnetstreifen für die optimale Haftung am Whiteboard
- Farbe: Anthrazit
- Abmessungen: ca. L 17 x B 7 cm

Art.-Nr. 7-120500

Löschpapier zum Nachfüllen

- Für Whiteboard-Löscher TZ 4
- Box mit 100 Blatt
- Tücher: 100 % Viskose
- Biologisch abbaubar
- Abmessungen: ca. L 22 x B 16,2 cm

Art.-Nr. 7-120600



Kleiner Whiteboard-Löscher

- Zur schnellen und trockenen Tafelreinigung
- Mit Magnetkern, haftet an der Tafel
- Mit auswechselbarem Tuch
- Zellstofftücher
- Farbe: Weiß
- Abmessungen: ca. L 14,3 x B 4,8 cm

Art.-Nr. 7-120100



Löschpapier zum Nachfüllen

- Tücher für kleinen Löscher
- Packung mit 100 Stück
- Biologisch abbaubar
- Abmessungen: ca. L 13,7 x B 16,5 cm

Art.-Nr. 7-120200



Whiteboard-Streifen-Löscher

- Zur schnellen und trockenen Tafelreinigung
- Mit Magnetkern, haftet an der Tafel
- Mit schnell auswechselbarem Streifen durch Klettverschluss
- Filzstreifen
- Farbe: Weiß
- Abmessungen: ca. L 14,0 x B 4,5 x H 3,5 cm

Art.-Nr. 7-120300



Streifen für Löscher

- Streifen für Streifen-Löscher
- Packung mit 10 Stück

Art.-Nr. 7-120400

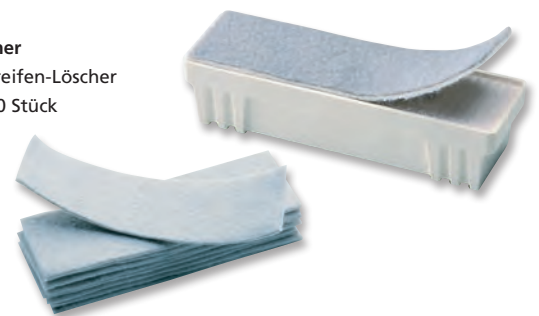

Mikrofasertuch – Für die gründliche Reinigung von Whiteboards und Glasboards



- Beste Lösung für intensives Reinigen (feucht und trocken)
- Entfernt schwierige Tintenreste und Geisterschrift
- Reinigung nur mit klarem Wasser, oder – um ein optimales Ergebnis zu erzielen – mit dem Whiteboard- und Glasboard-Reiniger von Legamaster. Andere Lösungsmittel brauchen Sie nicht
- Größe: 40 x 40 cm
- Waschbar bis 60 Grad

Mikrofasertuch 40x40 cm – 2 Stck
Art.-Nr. 7-121700

TZ 6 / TZ 7 / TZ 8 / TZ 9 Whiteboard- und Glasboard-Reiniger



- Unser Reiniger für die gründliche Reinigung von extragroßen Schreibflächen
- Ideal für den Einsatz in Kombination mit den Space-Up XL- Schreibflächen von Legamaster
- Handliche Sprühflasche
- XL-Flasche für extragroßes Format
- Umweltfreundlich: ohne Treibgas

TZ 9 750 ml Flasche
Art.-Nr. 7-121800



- Für die regelmäßige Grundreinigung von Schreib- und Planungstafeln
- Zerstäuber
- Waschaktive alkoholische Lösung
- Schnell trocknend

TZ 6 150 ml Flasche
Art.-Nr. 7-121000

TZ 7 125 ml Flasche
Art.-Nr. 7-121200

TZ 8 250 ml Flasche
Art.-Nr. 7-121300



Cash&Carry



MagicWipe



Speziell für die Nutzung auf emaillierten Oberflächen – schauen Sie nach dem abgebildeten Logo auf Ihrem Legamaster-Board

- Für intensive Whiteboard-Reinigung
- Entfernt selbst die schwierigsten Flecken und sogar Permanent Marker-Tinte
- Einfach mit Wasser oder Legamaster-Whiteboard-Reiniger befeuchten
- Material: Mikrofaser
- Waschbar bei 60° C
- Umweltfreundlich, 100% recyclebar
- Inhalt: 2 MagicWipes (10 x 13 cm) + 1 Trockentuch

Art.-Nr. 7-121500

Sie haben Ihr Whiteboard versehentlich mit Permanentmarker beschrieben? Mit Magic Wipe ist das kein Problem!



TZ 66 Whiteboard-Reinigungstücher



- Getränke, fusselfreie Zellstofftücher
- „Tuch für Tuch“ durch Abrissperforation
- Spenderbox
- Getränkt mit waschaktiver alkoholischer Lösung
- Schnell trocknend

100 Tücher
Art.-Nr. 7-121400



Cash&Carry

Mit diesen einfach zu benutzenden Reinigern bleibt Ihre Tafel wie neu.

Magnetische Zubehöralter

Magnetische Zubehöralter sind die perfekte Lösung zur Lagerung Ihres Zubehörs wie Reinigungssprays, Mikrofasertücher, Magneten oder Magic-Chart Notes. Die Zubehöralter sorgen für einen aufgeräumten und übersichtlichen Arbeitsplatz. Magnetische Zubehöralter sind verfügbar für Whiteboards und Glasboards.

Zubehöralter



- Magnetische Zubehöralter
- Passend für alle magnethaftenden Glasboards oder Whiteboards
- Multifunktionale und flexible Aufbewahrungslösung
- Zum Aufbewahren von Zubehörs wie Reiniger, Tücher, Löcher und Magic-Chart Notes
- Lieferung ohne Zubehörs

	Maße (cm)	Farbe	Art.-Nr.
Whiteboard Zubehöralter	H9,8 x W15,3 x D6,9	RAL 9016 weiß	7-122600
Glasboard Zubehöralter*	H9,8 x W15,3 x D6,9	RAL 9017 schwarz	7-122700

*Glasboard-Zubehöralter sind mit einem besonders starken Neodym-Magneten speziell für die Verwendung mit Glasboards ausgestattet.

Markerhalter



- Magnetische Markerhalter
- Passend für alle magnethaftenden Glasboards oder Whiteboards
- Lagert die Boardmarker in horizontaler Position für eine optimale Verteilung der Tinte und perfekte Schreibqualität
- Lagert 4 Boardmarker
- Für alle Legamaster Boardmarker und Kreidemarkers außer TZ 180 geeignet
- Lieferung ohne Marker

	Maße (cm)	Farbe	Art.-Nr.
Whiteboard Markerhalter	H12 x B15,5 x D4	RAL 9016 weiß	7-122000
Glasboard Markerhalter*	H12 x B15,5 x D4	RAL 9017 schwarz	7-122100

*Glasboard-Zubehöralter sind mit einem besonders starken Neodym-Magneten speziell für die Verwendung mit Glasboards ausgestattet.



Board Assistant



Für alle magnethaftenden Whiteboards

- Magnethaftend
- Löscher und Ablageschale in einem
- Deckel der Ablageschale ist gleichzeitig der Tafellöcher
- Modernes Design
- Farbe: Anthrazit
- Passend für alle Legamaster Boardmarker
- Lieferung ohne Boardmarker

Art.-Nr. 7-122500





Meeting Kit Deluxe

- Ein Muss für jeden Besprechungsraum
- Praktisches Komplettsset in Spitzenqualität
- Für einen professionellen Auftritt - egal ob Präsentationen, Scrum-Sessions oder spontane Meetings
- Mehr als 40 Artikel, einschließlich eines Laserpresenters und Magic-Chart Notes
- Im stabilen Karton, gut geschützt und immer griffbereit
- Abmessungen: B39 x H6 x T35 cm
- Gewicht mit Inhalt: 2,3 kg
- Inhalt:
 - 6 Presentation Marker TZ 41: 3 schwarz, 1 rot, 1 blau, 1 grün ·
 - 2 Presentation Marker TZ 48 : 1 schwarz, 1 rot · 6 Boardmarker TZ 100: 3 schwarz, 1 rot, 1 blau, 1 grün · 10 Rundmagnete, 30 mm blau ·
 - 1 kleiner Whiteboard-Löcher · 20 Blatt Löschpapier zum Nachfüllen ·
 - 1 Whiteboard- und Glasboard-Reiniger TZ 7 · 1 Mikrofasertuch · 1 Schere ·
 - 1 Bandabroller · 1 Legamaster Presenter · 1 Lineal · 1 Schachtel Büroklammern · Hefter · Magic-Chart Notes, sortiert, 10 x 10 cm, 100 pink, 100 grün, 100 weiß · 2 e-2185 Gelschreiber Crystaljelly, blau · 2 e-345 Highlighter: 1 pink, 1 gelb

Art.-Nr. 7-125300



Agile Toolbox

- Praktisches Komplettsset für agiles Projektmanagement
- Visualisierung von Aufgaben und Prozessen stärkt den Kommunikationsfluss in Teams
- Perfekte Lösung für Workshops, Projektplanungen und Abstimmungsprozesse
- Stabile, wiederverschließbare Aufbewahrungsbox mit praktischen Tragegriff
- Alle enthaltenden Teile können separat nachgekauft werden
- Box Maße: B 390 x H 270 x T 67 mm
- Box Gewicht: ca. 2 kg.

Art.-Nr. 7-125400



PROFESSIONAL Kit Zubehörset

- Hochwertiges Set für alle Whiteboards
- Lückenloses Zubehör, umfangreich sortiert
- Inhalt:
 - 10 Boardmarker TZ 1 farbig sortiert (Schwarz, Rot, Blau, Grün, Gelb, Orange, Braun, Violett, Rosa, Hellblau)
 - 1 Board Assistant (Ablageschale und Löscher)
 - 50 Löschblätter
 - 1 Whiteboard-Reiniger TZ 8, 250 ml
 - 10 Haftmagnete, Ø 30 mm
 - 5 Haftmagnete, Ø 35 mm, mit Superhaftkraft



- Tücher: 100 % Viskose
- Biologisch abbaubar

Art.-Nr. 7-125500



- Zerstäuber
- Schnell trocknend

Haftkraft
≈ 850 g



Haftkraft
≈ 2500 g (super)



Spitze:



- Für alle magnethaftenden Boards
- Löscher und Ablageschale in einem
- Deckel der Ablageschale ist gleichzeitig der Tafellöscher
- Zur schnellen und trockenen Tafelreinigung



STARTER Kit Zubehörset

- Das Komplettsset für alle Whiteboards
- Unverzichtbares Zubehör, breit sortiert
- Inhalt:
 - 4 Boardmarker TZ 100 (Schwarz, Rot, Blau, Grün)
 - 1 Markerhalter
 - 1 kleiner Whiteboard-Löscher
 - 10 Löschblätter
 - 1 Whiteboard-Reiniger TZ 7, 125 ml
 - 10 Haftmagnete, Ø 30 mm

Art.-Nr. 7-125000

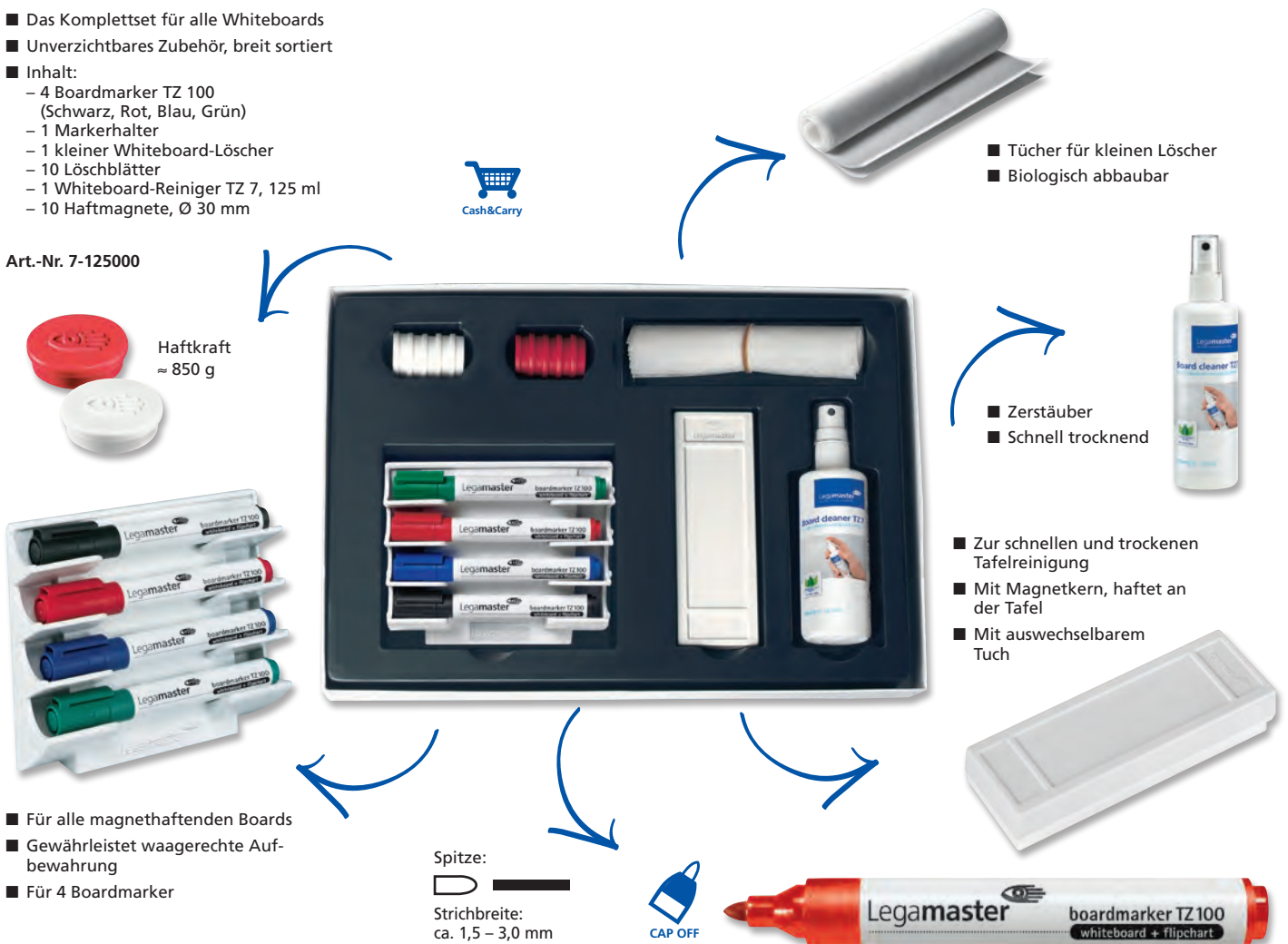

- Tücher für kleinen Löscher
- Biologisch abbaubar

- Zerstäuber
- Schnell trocknend

- Zur schnellen und trockenen Tafelreinigung
- Mit Magneten, haftet an der Tafel
- Mit auswechselbarem Tuch

- Für alle magnethaftenden Boards
- Gewährleistet waagerechte Aufbewahrung
- Für 4 Boardmarker

Spitze: 
Strichbreite: ca. 1,5 – 3,0 mm



BASIC Kit Zubehörset

- Das Basisset für Whiteboards
- Unverzichtbares Zubehör, breit sortiert
- Inhalt:
 - 4 Boardmarker TZ 100 (Schwarz, Rot, Blau, Grün)
 - 1 kleiner Whiteboard-Löscher
 - 1 Whiteboard-Reiniger TZ 7, 125 ml
 - 4 Haftmagnete, Ø 30 mm

Art.-Nr. 7-125100



- Für Whiteboards und Flipcharts



- Zur schnellen und trockenen Tafelreinigung
- Mit Magneten, haftet an der Tafel

- Zerstäuber
- Schnell trocknend

Glasboard Starterkit



- 4 superstarke, chromfarbige Glasboard-Magneten – ideal zum Anbringen von Notizen
- 5 Legamaster-Kreidemarker – für optimale Ergebnisse beim Schreiben
- 1 Mikrofaser Tuch – ideal zum nassen Abwischen von Kreidemarkern auf Glas
- 1 Reinigungsspray – für die gründliche Reinigung von Whiteboards & Glasboards

**Glasboard Starterkit
Komplett-Set**
Art.-Nr. 7-125200

TZ 41 Presentation Marker



Spitze:



Strichbreite:
ca. 2 – 5 mm



Presentation Marker verwenden Tinte auf Wasserbasis!

- Speziell für Flipcharts und anderes Papier
- Nicht durchschlagende, geruchsneutrale Spezialtinte
- Keilspitze für akzentuiertes, stilvolles Schreiben
- Auch geeignet für die Moderation
- Spezialtinte auf Wasserbasis

TZ 41 Karton mit 10 Stück in einer Farbe
Bitte Farbziffer angeben
Art.-Nr. 7-1550xx

TZ 41 Etui mit 4 Stück, sortiert in Schwarz, Rot, Blau, Grün
Art.-Nr. 7-155094



TZ 48 JUMBO Presentation Marker



Spitze:



Strichbreite:
ca. 4 – 12 mm



- Speziell für Flipcharts und anderes Papier
- Nicht durchschlagende, geruchsneutrale Spezialtinte
- Keilspitze für akzentuiertes Schreiben
- Auch geeignet für die Moderation
- Spezialtinte auf Wasserbasis

TZ 48 Karton mit 10 Stück in einer Farbe
Bitte Farbziffer angeben
Art.-Nr. 7-1555xx

TZ 48 Etui mit 4 Stück, sortiert in Schwarz, Rot, Blau, Grün
Art.-Nr. 7-155594



STARTER Kit Flipchart Zubehörset

- Ein praktisches Zubehör-Set für Ihr Flipchart – mit allem, was Sie brauchen
- Enthält Papier und Zubehör
- Einschließlich einer kleinen Broschüre mit „Tipps und Tricks“ zu folgenden Themen:
 - Wie Sie das Zubehör am besten in Kombination mit Ihrem Flipchart einsetzen
 - Wie Sie das Flipchart-Papier effizient nutzen
 - Wie Sie mit unseren speziellen Legamaster-Markern klar und sauber auf Flipchart-Papier schreiben
 - ... Und vieles mehr!

Art.-Nr. 7-124900

- Inhalt:
 - 3 Flipchart-Papierblöcke mit 20 je Blättern, blanko
 - Satz mit 4 Presentation Marker TZ 41 je einer in schwarz, rot, blau und grün
 - Satz mit 2 Presentation Marker TZ 48 je einer in schwarz und rot
 - 4 Magnete 30 mm
 - 1 Gratisbroschüre mit Tipps und Tricks



Transportköcher für Flipchart-Papier und Magic-Charts



- Die perfekte Transport- und Aufbewahrungslösung zum Schutz von Flipchart-Papier und Magic-Charts
- Ideal für Dozenten, Coaches und andere Fachleute, die an wechselnden Orten arbeiten
 - Stabiler schwarzer Köcher zum Transportieren von Flipchart-Papier und Magic-Chart
 - Mit verstellbarem Trageriemen, Teleskopgehäuse und Verschlusskappe
 - Passend für eine Rolle Magic-Chart oder Flipchart-Papier
 - Abmessungen 6,5 cm x 50 cm – 92 cm
 - Material des Köchers: Polypropylen

Art.-Nr. 7-159600



Pinnadeln

- Pinnadeln in sortierten Farben
- Ergonomische Form
- 5 Farben: Schwarz, Rot, Blau, Grün und Weiß

50 Stück
Bitte Farbziffer angeben
Art.-Nr. 7-1451xx

200 Stück, farbig sortiert
Art.-Nr. 7-145299



Moderationsnadeln – Rundkopfnadeln

- Extradicker Kopf, 6 mm, dadurch optimaler Griff der Nadeln
- Packung mit verschiedenen Farben, farbig sortiert
- Packung mit 200 Stück
- Maße: Ø 6 mm, L 15 mm

Art.-Nr. 7-241099



Flipchart-Papier



- Blöcke mit je 20 Blatt
- Holzfrei, weiß
- Verpackungseinheit 5 Blöcke
- Abrissperforation für leichtes Abreißen einzelner Blätter
- Blattformat: 98 x 65 cm
- Papierstärke: 80 g/m²
- Chlorfrei gebleicht



Blatt	Raster	Art.-Nr.
Blanko	–	7-156000
Kariert	2,5 x 2,5 cm	7-156500



Papierrolle für Flipchart SILVERTEC | BLACKTEC | WHITETEC



- Papierrolle für Flipchart SILVERTEC, BLACKTEC und WHITETEC
- Papierrolle mit 35 m Länge
- Holzfrei, weiß
- Papierstärke: 80 g/m²
- Chlorfrei gebleicht

Art.-Nr. 7-156900



Blockhalter für Flipcharts und Multiboards



- Für Flipchart-Blöcke
- Magnetisch
- Aufhängung einstellbar auf alle handelsüblichen Papierblockformate
- Aluminium
- Abmessungen: H 7 x B 70 cm

Art.-Nr. 7-123000



So wird im Handumdrehen ein Whiteboard zum Flipchart.

Magnet-Emoticons

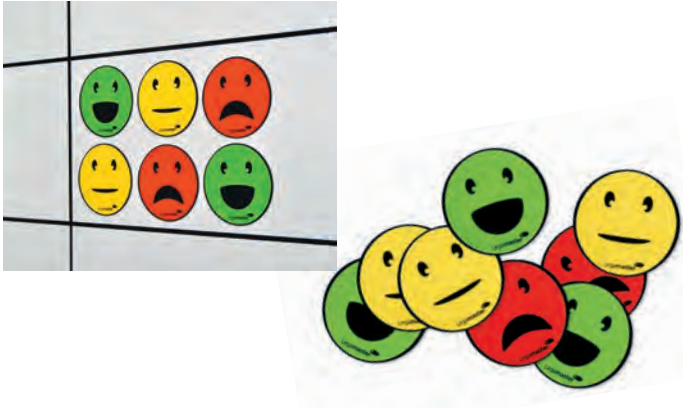

- Mit diesen Emoticon-Magneten werden Status-Updates sofort visualisiert
- Visualisierung von Aktualisierungen auf Agile-Boards, Scrum-Boards, Lean-Boards, Kanban-Boards, Plantafeln und Kommunikationstafeln
- Nutzen Sie die Magnete auf Ihren Visualisierungs-Boards für eine optimale Kommunikation zwischen allen Teammitgliedern innerhalb laufender Projekte:
 - Wie ist der Status des Projekts?
 - Wie ist die Reaktion auf bestimmte Ideen?
 - Welche Projekte sind dringend?
- Teilen Sie mit, ob ein Projekt wie geplant verläuft oder besondere Aufmerksamkeit benötigt
- Durchmesser 50 mm/ Stärke 0,9 mm

Magnet-Emoticons	Anz. Magnete	Art.-Nr.
Lächelnd	5 Stück	7-123301
Traurig	5 Stück	7-123302
Neutral	5 Stück	7-123303
sortiert	6 Stück (2 Lächelnd, 2 Traurig, 2 Neutral)	7-123304

Haftmagnete



- Lieferbare Farben: Schwarz, Rot, Blau, Grün, Gelb und Weiß
- Magneten haben eine spezielle Beschichtung um Kratzer auf der Whiteboardoberfläche zu vermeiden
- Verpackungseinheit: 10 Stück
- Artikelnummer um die gewünschte Farbziffer ergänzen

Ø	Haftkraft	Art.-Nr.
10 mm	≈ 150 g	7-1810xx
20 mm	≈ 250 g	7-1811xx
30 mm	≈ 850 g	7-1812xx



Ø	Haftkraft	Art.-Nr.
35 mm	≈ 1000 g	7-1813xx
35 mm	≈ 2000 g	7-1814xx



Magnetsatz für Sport Boards



- Der Magnetsatz für Sport Boards enthält eine Auswahl an Magneten und einen Boardmarker, perfekt geeignet für Sport Boards – alles in einer Box und in der richtigen Größe für den Endkunden
- Die Magneten haben einen weichen Überzug aus Filz und kratzen nicht
- Nutzung der Magnete auf allen Boards mit bedruckter Oberfläche – garantiert ohne Verkratzen
- Magnete für taktische Strategien im Sport, auf allen trocken abwischbaren Tactics (Sport) Boards einsetzbar
- Inhalt:
 - 13 rote Magnete 20 mm
 - 13 blaue Magnete 20 mm
 - 2 weiße Magnete 20 mm
 - 2 schwarze Magnete 20 mm
 - 1 Boardmarker TZ 100

Art.-Nr. 7-182000



Glasboard-Magnete

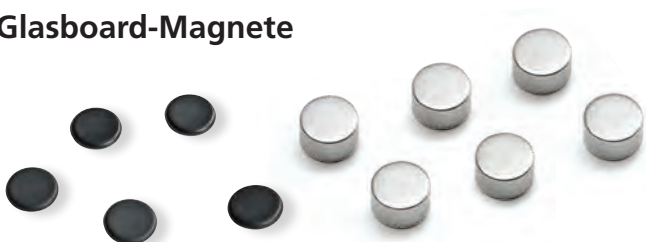

- Extrastarke Glasboard-Magnete zum Anbringen von Notizen
- Magnete im Farbton Silber-Chrom oder Schwarz

Glasboard-Magnete silberfarbig – 6 Stück
12 mm, Art.-Nr. 7-181700

Glasboard-Magnete, schwarz – 5 Stück
30 mm, Art.-Nr. 7-181600



Magnetbänder

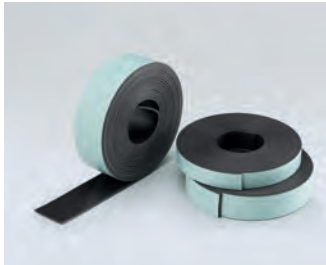

- Magnetisch; hält auf allen Stahloberflächen
- Einfach einen Streifen des Bands anbringen, und der Gegenstand wird zum Magneten
- Selbstklebend auf einer Seite
- Dauerhaft magnetisch auf der anderen Seite
- Magnetische Stärke etwa 70 g/cm²
- 1.5 mm stark
- Verpackungseinheit: 1 Rolle, braun

Maße	Art.-Nr.
12.5 mm x 3 m	7-186100
19.0 mm x 3 m	7-186300
25.0 mm x 3 m	7-186500

Magnetische Etikettenbänder



- Magnetisch; hält auf allen Stahloberflächen
- Praktische Rolle, in verschiedenen Breiten erhältlich
- Einfach die benötigte Länge von der Rolle abschneiden
- Zum Markieren und Etikettieren von Gegenständen aller Art, z.B. Regale usw.
- Magnetische Stärke etwa 32 g/cm²
- Etwa 0.6 mm stark
- Verpackungseinheit: 1 Rolle, weiß

Maße	Art.-Nr.
20 mm x 3 m	7-187200
30 mm x 3 m	7-187400
40 mm x 3 m	7-187500
50 mm x 3 m	7-187600

Magnetfolie



- Magnetisch; hält auf allen Stahloberflächen
- Lässt sich in einzelne Formen und Symbole schneiden
- Zum Markieren und Etikettieren von Gegenständen aller Art, z.B. Regale usw.
- Magnetische Stärke etwa 35 g/cm²
- Etwa 0.7 mm stark
- Verpackungseinheit: 1 Blatt, weiß

Maße	Art.-Nr.
200 x 300 mm	7-189000

Magnetschienen



- Eine Seite selbstklebend durch Klebestreifen
- Notizen und Bilder lassen sich mit Magneten auf der Schiene befestigen
- Verpackungseinheit: 10 Stück

Maße	Art.-Nr.
5 x 100 cm	7-185400

Magnetische Dokumentmappen



- Einfaches und schnelles Austauschen von Dokumenten
- Magnetische Dokumentmappen zur Anbringung auf einem magnethaftenden (White-)Board
- Ansprechende Präsentation Ihrer Botschaft auf einem Whiteboard oder jeder anderen Stahl- oder Glasoberfläche
- Magnetstreifen auf der Rückseite der Mappe (3 Seiten)
- Nutzung horizontal oder vertikal möglich
- UV-resistent
- Transparente Folien-Oberfläche
- Verpackungseinheit: 5 Stück
- Farbiger Rahmen, erhältlich in schwarz, rot, blau und grün
- Bitte Farbziffer angeben

Format	Art.-Nr.
A4	7-6356xx
A3	7-6357xx

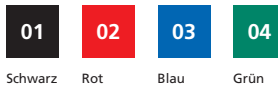

Magnetstreifen



- Beschreibbar mit non-permanenten Folienschreibern (feucht abwischbar) oder Boardmarkern (trocken abwischbar)
- Haftkraft: ca. 50 g/cm²
- Materialstärke: ca. 1,7 mm
- Lieferbar in den Farben Schwarz, Rot, Blau, Grün und Gelb
- Bitte Farbziffer angeben

Maße	Stück/Set	Art.-Nr.
5 x 300 mm	12	7-4401xx
10 x 300 mm	6	7-4402xx

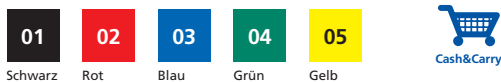

Magnetplatten



- Einfaches Zuschneiden individueller Symbole und Formen
- Haftkraft: ca. 50 g/cm²
- Materialstärke: ca. 1,7 mm
- Lieferbar in den Farben Schwarz, Rot, Blau, Grün und Gelb
- Verpackungseinheit: 1 Platte
- Bitte Farbziffer angeben

Maße	Art.-Nr.
240 x 320 mm	7-4410xx



Datumslot

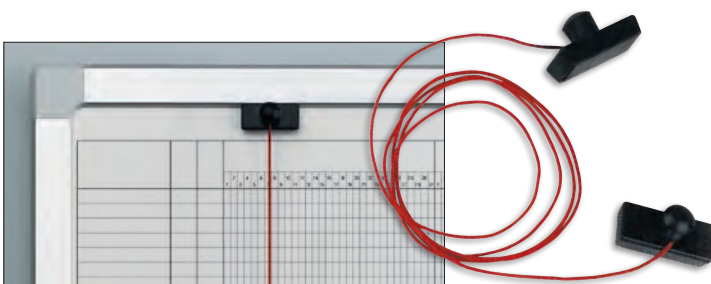

- Zum Hervorheben des aktuellen Datums auf Planungstafeln
- Kürzbar auf die jeweilige Tafelgröße
- Magnetisches Datumslot für die uneingeschränkte Anwendung auf allen Metalltafeln

Art.-Nr. 7-430000

Magnetische Symbole

Pfeile:

- Lieferbar in Rot
- 1,7 mm stark, permanent magnetisiert
- Haftkraft: 50 g/cm²

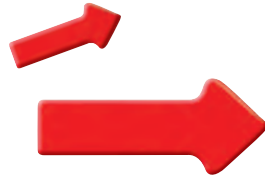

Maße	Stück/Set	Farbe	Art.-Nr.
10 x 20 mm	35	Rot	7-446102
20 x 35 mm	12	Rot	7-446202

Rechtecke:

- Lieferbar in 2 Farben: Rot und Gelb
- 1,7 mm stark, permanent magnetisiert
- Haftkraft: 50 g/cm²



Maße	Stück/Set	Farbe	Art.-Nr.
10 x 30 mm	32	Rot	7-444202
10 x 30 mm	32	Gelb	7-444205
20 x 30 mm	16	Rot	7-444402
20 x 30 mm	16	Gelb	7-444405
20 x 60 mm	8	Rot	7-444602
20 x 60 mm	8	Gelb	7-444605
30 x 60 mm	6	Rot	7-444702
30 x 60 mm	6	Gelb	7-444705
30 x 80 mm	4	Rot	7-444802
30 x 80 mm	4	Gelb	7-444805
40 x 80 mm	3	Rot	7-444902
40 x 80 mm	3	Gelb	7-444905

Kreise:

- Lieferbar in 2 Farben: Rot und Gelb
- 1,7 mm stark, permanent magnetisiert
- Haftkraft: 50 g/cm²



Maße	Stück/Set	Farbe	Art.-Nr.
Ø 10 mm	54	Rot	7-443102
Ø 10 mm	54	Gelb	7-443105
Ø 20 mm	15	Rot	7-443202
Ø 20 mm	15	Gelb	7-443205

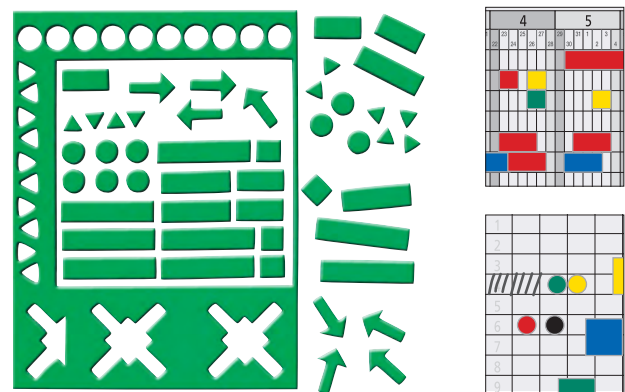

Sortierte Magnetsymbole:

- Lieferbar in 5 Farben: Schwarz, Rot, Blau, Grün, Gelb
- 1,7 mm stark, permanent magnetisiert
- Haftkraft: 50 g/cm²
- Artikelnummer um die gewünschte Farbziffer ergänzen

Maße	Stück/Set	Art.-Nr.
ca. 10 mm Höhe	70	7-4481xx
ca. 20 mm Höhe	30	7-4482xx



Blockmagnete



Welche Boards mit Blockmagneten montiert werden können, erkennen Sie an diesem Logo:



- Zur Befestigung von Whiteboards auf magnethaftenden Systemwänden aus Stahl und Trennwänden
- Blockmagnete mit Klebestreifen
- Nur auf Tafeln mit Stahlrückseite verwendbar
- Ziehen Sie das Schutzpapier ab und pressen Sie den Magneten mit der selbstklebenden Seite auf die Boardrückseite. Der magnetische Teil muss an der Stahlwand angebracht werden
- Der Blockmagnet ist zu Verbesserung der Haftung mit Gummi beschichtet. Diese Beschichtung verhindert außerdem eine Beschädigung der Wand
- Für ein optimales Ergebnis die Magneten in Dreieckform an der Rückseite der Tafel anbringen
- Verwendbar für diese Legamaster Boards: PROFESSIONAL, PREMIUM^{PLUS}, PREMIUM, UNIVERSAL^{PLUS}
- Ca. 53 x 78 x 13 mm
- Benötigte Anzahl der Magnete:
Tafelmaße 60 x 90 cm = 4
Tafelmaße 90 x 120 cm = 5
Tafelmaße 90 x 180 cm = 7

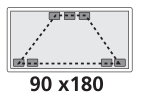

Art.-Nr. 7-184000

Etikettenträger für Planungstafeln



- Für alle Planungs- und Rastertafeln
- Flaches C-Profil für beschriftbare Etiketten
- Lieferung im Set mit weißen Etiketten

Maße	Stück/Set	Art.-Nr.
10 x 60 mm	72	7-450100
15 x 60 mm	63	7-450200
20 x 60 mm	54	7-450400
30 x 60 mm	36	7-450600
30 x 90 mm	24	7-450700
30 x 120 mm	18	7-450800

Einlegeetiketten für Etikettenträger



- Schnell und einfach auszuwechseln
- Passgenau für Etikettenträger
- Weiß

Maße	Stück/Set	Art.-Nr.
10 x 60 mm	225	7-455119
15 x 60 mm	120	7-455219
30 x 60 mm	60	7-455619
30 x 90 mm	40	7-455719
30 x 120 mm	30	7-455819

- Schnell und einfach auszuwechseln
- Passgenau für Etikettenträger
- Farben: Rot, Blau, Grün, Gelb, Rosa und Weiß
- Artikelnummer um die gewünschte Farbziffer ergänzen

Maße	Stück/Set	Art.-Nr.
20 x 60 mm	90	7-4554xx



Aufteilungsbänder für Planungstafeln



- Für schnelles und genaues Einteilen von Spalten und Zeilen
- Selbstklebend, in Schwarz, Rot, Blau und Grün lieferbar
- Sinnvolle Ergänzung für Raster- und Planungstafeln
- Artikelnummer um die gewünschte Farbziffer ergänzen

Maße	Art.-Nr.
1.0 mm x 16 m	7-4331xx
2.5 mm x 16 m	7-4332xx
3.0 mm x 8 m	7-4333xx

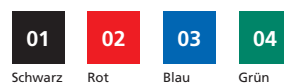

Datumstreifensets

Datumstreifen Set 2:

- Für Jahresplaner
Art.-Nr. 7-404100,
Art.-Nr. 7-404200,
Art.-Nr. 7-404300
- 5-Tage-Wochen-Einteilung
- Dieses Set umfasst die Jahre
2020 bis einschließlich 2022

Art.-Nr. 7-431200

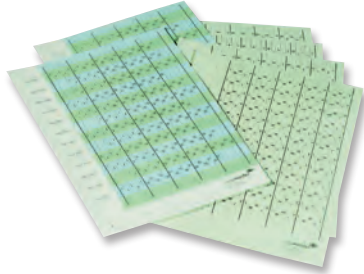

■ Inhalt:

- 12 Monatsstreifen (Monatstage 1-31)
speziell für die drei angegebenen Jahre
 - 5-Tage Wochenstreifen (mit Anfangsbuchstaben der Tage: M - F)
Einsetzbar für beliebige Wochen und Monate
- Die Wochenstreifen werden in folgenden Sprachen geliefert:
Englisch, Deutsch, Niederländisch, Französisch und Schwedisch

Datumstreifen Set 3:

- Für Jahresplaner
Art.-Nr. 7-405000
- 7-Tage-Wochen- und
365-Tage-Einteilung

Art.-Nr. 7-431300



■ Inhalt:

- 12 Monatsanzeiger (Januar... usw.) in Englisch, Deutsch,
Niederländisch, Französisch und Schwedisch
 - 12 Monatsstreifen (Monatstage 1-31); geeignet für jedes Jahr
 - Wochennummern 1-53
 - 7-Tage Wochenstreifen (mit Anfangsbuchstaben der Tage: M - S)
Einsetzbar für beliebige Wochen und Monate
- Die Wochenstreifen werden in folgenden Sprachen geliefert:
Englisch, Deutsch, Niederländisch, Französisch und Schwedisch

Plansets



Planset 1:

- Für die individuelle Planung

Art.-Nr. 7-435100

■ Inhalt:

- 1 Etui Boardmarker TZ 140 / 4er Set, sortiert
- 1 OHP-Stift edding 152 M (Schwarz)
- 12 Magnetstreifen (10 x 300 mm), je 3 in Rot, Blau, Grün und Gelb
- 120 sortierte Magnetsymbole (20 mm), je 30 in Rot, Blau,
Grün und Gelb



Planset 2:

- Für bis zu 40 Personen / Objekte

Art.-Nr. 7-435200

■ Inhalt:

- 1 Etui Boardmarker TZ 140 / 4er Set, sortiert
- 1 OHP-Stift edding 152 M (Schwarz)
- 12 Magnetstreifen (10 x 300 mm), je 3 in Rot, Blau, Grün und Gelb
- 280 sortierte Magnetsymbole (10 mm), je 70 in Rot, Blau,
Grün und Gelb
- 40 Etikettenträger (10 x 60 mm)
- 6 Etikettenbögen à 45 Etiketten, je 1 Bogen in Gelb, Rosa, Rot,
Grün, Blau und Weiß



Planset 3:

- Für bis zu 75 Personen / Objekte

Art.-Nr. 7-435300

■ Inhalt:

- 1 Etui Boardmarker TZ 140 / 4er Set, sortiert
- 1 OHP-Stift edding 152 M (Schwarz)
- 24 Magnetstreifen (10 x 300 mm), je 6 in Rot, Blau, Grün und Gelb
- 280 sortierte Magnetsymbole (10 mm), je 70 in Rot, Blau,
Grün und Gelb
- 10 Etikettenträger (20 x 60 mm)
- 4 Etikettenbögen à 18 Etiketten, je 1 Bogen in Gelb, Orange,
Weiß und Grün
- 75 Etikettenträger (10 x 60 mm)
- 12 Etikettenbögen à 45 Etiketten, je 2 Bögen in Gelb, Rosa, Rot,
Grün, Blau und Weiß

Laser-Presenter schwarz



Laserpointer	Länge	Laser-klasse	Gewicht inkl. Batterien	Art.-Nr.
Laser-presenter	13,8 cm	2	30 g	7-575800



Der intuitiv bedienbare Presenter mit rotem Laserpointer macht es Ihnen leicht, die Verbindung zu den Zuhörern zu halten und dabei bequem Ihre Präsentationen und Diashows zu steuern.

- Roter Laserpunkt; Durchmesser ca. 4 mm
- Einschließlich USB-Receiver zur Steuerung der Präsentation
- Entspricht der Norm EN 60825-1
- Für Entfernungen bis 15 m
- Bereich: 100 m
- Batterie: (AAA) Batterie SUM4R03
- Schwarzes Gehäuse, schwarzer Ein-/Aus-Schalter
- Lieferung komplett mit Etui, Batterien und Benutzerhandbuch

Laserpointer LX 3



Laserpointer	Länge	Laser-klasse	Gewicht inkl. Batterien	Art.-Nr.
LX 3 Grün	15 cm	2	71 g	7-575600



Das Auge nimmt Grün 20 mal besser wahr, als Rot. Darum ist ein grüner Laserpointer sehr gut für Tageslichtprojektionen oder helle Projektionsflächen geeignet. Der grüne Laserpunkt ist sehr hell und besitzt eine hohe Reichweite.

- Idealer Laserpointer für sehr helle Bildschirme und Präsentationen auf Großleinwänden
- Laserpointer mit einem grünem Punkt, Ø 0,4 mm
- Grüner Laserstrahl, hohe Sichtbarkeit (zwanzig Mal stärker als bei rotem Laserstrahl)
- Silberfarbiges Metallgehäuse
- Mit praktischem Clip
- Weiche Griffzone
- Reichweite: 200 m
- Laser der Klasse 2, Leistung < 1 mW
- CE-Zertifikat
- Entspricht der Norm EN 60825-1
- Lieferung komplett mit Aufbewahrungsbox, 2 AAA-Batterien und Benutzerhandbuch

Laserpointer LX 2 und LX 4



Laserpointer	Länge	Laser-klasse	Gewicht inkl. Batterien	Art.-Nr.
LX 2	14 cm	2	56 g	7-575500
LX 4	14 cm	2	54 g	7-575700



Ausgangsleistung: < 1 mW, Roter Laserpunkt, Ø ca. 4 mm, Zertifiziert gemäß EN 60825-1, Entfernungsbereich bis zu 100 m, CE-geprüft, Lieferung inklusive Aufbewahrungsbox und Batterien

Laserpointer LX 2:

- Silbernes Metallgehäuse
- Roter Auslöseknopf
- Solide Ausführung
- Batterie: (AAA) Batterie SUM4R03

Laserpointer LX 4:

- Silbernes Metallgehäuse
- Roter Auslöseknopf
- Roter Laserpunkt kann durch Drehen des Laserkopfes in einen Pfeil verwandelt werden
- Batterie: (AAA) Batterie SUM4R03

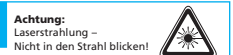

Buchstaben und Ziffern



- Weiße Kunststoffbuchstaben
- Kastenmaße: L 36 x B 25 x H 5 cm

Gefüllter Buchstabenkasten:

- Unverzichtbar für die Beschriftung der PREMIUM Rillentafeln
- Anzahl der einzelnen Teile abgestimmt auf die Häufigkeit des Gebrauchs
- Buchstabenkasten mit Fächereinteilung
- Inhalt: siehe unten

Buchstabenhöhe	Buchstaben	Art.-Nr.
H 12 mm	576	7-605100
H 20 mm	560	7-605200
H 30 mm	384	7-605300

Ergänzungssets:

- Inhalt: Hälfte der Buchstaben, die unten angegeben sind
- Nur komplette Ergänzungssätze lieferbar

Buchstabenhöhe	Buchstaben	Art.-Nr.
H 12 mm	288	7-606100
H 20 mm	280	7-606200
H 30 mm	192	7-606300

Buchstabenhöhe	A	B	C	D	E	F	G	H	I	J	K	L	M	N	O	P	Q	R	S	T	U	V	W	X	Y	Z
H 12 mm	24	8	8	16	32	8	8	8	16	8	16	16	16	24	16	8	8	16	16	16	16	16	8	8	8	8
H 20 mm	24	8	8	16	32	8	8	8	16	8	16	16	8	24	16	8	8	16	16	16	16	16	8	8	8	8
H 30 mm	16	8	8	8	16	8	8	8	8	8	8	8	8	16	8	8	8	8	8	8	8	8	8	8	8	8

Buchstabenhöhe	1	2	3	4	5	6	7	8	9	0	.	,	!	?	()	/	-	-	"	€	
H 12 mm	16	8	8	8	16	8	8	8	8	16	24	24	8	8	8	8	8	8	8	8	8	8
H 20 mm	16	8	8	8	16	8	8	8	8	8	24	24	8	8	8	8	8	8	8	8	8	8
H 30 mm	8	8	8	8	8	8	8	8	8	8	16	8	8	8	8	8	8	-	-	-	8	8

T-Karten



- Aus Karton (240 g/m²)
- Vorderseite liniert, Rückseite blanko
- 100 Stück
- Lieferbar in Rot, Blau, Grün, Gelb, Orange, Rosa und Weiß (bitte Farbziffer angeben)
- Artikelnummer um die gewünschte Farbziffer ergänzen

Für Planungsmodule	A	B	C	Art.-Nr.
mit 70 mm Breite	61 mm	48 mm	83 mm	7-4752xx
mit 101 mm Breite	91 mm	79 mm	105 mm	7-4753xx

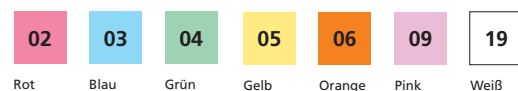

Stichwortverzeichnis von A-Z

Aktivitätenplaner PROFESSIONAL	91	Glasboards Colour	8	Magnetschienen	117
Aufteilungsbänder	98, 120	Glasboard STARTER Kit	10, 113	Magnetsatz für Sport Boards	25, 116
Agile Toolbox	13, 24, 110			Magnestreifen	118
				Markerhalter Whiteboard	13, 25, 78, 109
				Markerhalter Glasboard	10, 25, 78, 109
				Meeting Kit Deluxe	58, 110
Blockmagnete	25, 78, 119	Haftmagnete	25, 41, 78, 116	Mehrzweckplaner ACCENTS	97
Board Assistant	25, 78, 109			Mehrzweckplaner PREMIUM^{PLUS}	92
Boardmarker JUMBO TZ 180	25, 78, 105	In-and-outboards PROFESSIONAL	73	Mikrofasertuch	10, 13, 107
Boardmarker mini TZ 111	25, 78, 105			Mobile Glasboard	9
Boardmarker TZ 1	13, 25, 78, 103	Jahresplaner ACCENTS	96	Moderations-Einstiegset	54
Boardmarker TZ 10 PLUS	25, 78, 104	Jahresplaner gerollt	100, 101	Moderationskarten: Emoticons	56
Boardmarker TZ 100	25, 78, 103	Jahresplaner PREMIUM	92, 93, 95	Moderationskarten: Königswaben	55
Boardmarker TZ 140	25, 78, 104	Jahresplaner PROFESSIONAL 365 Tage	88-91	Moderationskarten: Kreise	55
Boardmarker TZ 150	25, 78, 105			Moderationskarten: Ovale	55
BOARD-UP Akustik-Pinboard	27			Moderationskarten: Rechtecke	55
Bücherregal Legaline	68			Moderationskarten: Rhomben	55
Buchstaben und Ziffern:				Moderationskarten: Waben	55
Ergänzungssets	77, 123	Kartonjahresplaner	100, 101	Moderationskarten: Wolken	55
Buchstabenkasten gefüllt	77, 123	Kartonjahresplaner, folienkaschiert	100, 101	Moderations-Nachfüllbox	54
		Klapptafeln ECONOMY	20	Moderationsnadeln	56, 114
		Klapptafeln ECONOMY^{PLUS}	20	Moderationspapier Braun / Weiß	58
Clip-Nadelkissen	56	Klapptafeln PROFESSIONAL	15	Moderationsset	53
		Klebepunkte	56	Moderationswand ECONOMY	49
Datumslot	98, 118	Kleiner Whiteboard-Löscher	25, 78, 107	Moderationswand PREMIUM klappbar mobil	49
Datumstreifensets 2 / 3	98, 121	Kombiboards ECONOMY	22	Moderationswand PREMIUM mobile	49
Dokumentmappen magnetisch	72, 118	Kreidemarker	10, 106	Moderationswand PREMIUM PLUS mobile	48
Drehtafel ECONOMY/ECONOMY^{PLUS} auf Stativ ... 21		Kupplungsset Legaline	63	Moderationswand PREMIUM PLUS	
Drehtafel PROFESSIONAL auf Stativ	15			klappbar mobile	48
		Landkarten PROFESSIONAL		Moderationswand PROFESSIONAL mobil	47
Einlegeetiketten	120	magnethaftende Kartenoberfläche	74	Moderationswand PROFESSIONAL Travel	46
Ersatzspitzen für TZ 1	103	Laserpointer LX 2, LX 3, LX 4	86, 122	Moderatorenkoffer PRACTIC	53
Etikettenträger für Planungstablen	120	Laser-Presenter schwarz	86, 122	Moderatorenkoffer PREMIUM	52
EXPORAIL Aufhängesystem		Löschpapier für		Moderatorenkoffer PROFESSIONAL	52
2 Haken + 1 m Nylonschnur	75	kleinen Whiteboard-Löscher	107	Moderatorenkoffer PROFESSIONAL Travel	51
EXPORAIL Aufhängesystem		Löschpapier für TZ 4	107	Monatsplaner ACCENTS	96
5 m Nylonschnur	75	Löschstreifen für Art. 7-1204 00	107	Multiboard	50
EXPORAIL Aufhängesystem 6 Haken	75			Multiboard XL	50
EXPORAIL Aufhängesystem Papierklemmen ..	75	Magic-Chart Blackboard	42, 59	Multimedia Regal Legaline	68
EXPORAIL Aufhängesystem Schiene	75	Magic-Chart Transportköcher	40, 114		
		Magic-Chart Clearboard	42, 59		
Flipchart BASIC Triangle Dreibein	39	Magic-Chart Flipchart	42, 43, 59, 60		
Flipchart Blockhalter	25, 78, 115	Magic-Chart Notes	13, 43, 60		
Flipchart ECONOMY Triangle mobil	39	Magic-Chart Paperchart	42, 59		
Flipchart ECONOMY Triangle Dreibein	39	Magic-Chart Whiteboard	42, 43, 59, 60		
Flipchart PROFESSIONAL Triangle mobil	37	MagicWipe	25, 78, 108		
Flipchart PROFESSIONAL Dreibein	34	Magnetbänder	117		
Flipchart SILVERTEC WHITETEC BLACKTEC		Magnete Emoticons	13, 24, 116		
mobil	35	Magnete für Glasboards	10, 116		
Flipchart TAURUS	34	Magnetfolie	117		
Flipchart UNIVERSAL Triangle mobil	38	Magnetische Etikettenbänder	117		
Flipchart UNIVERSAL Triangle Dreibein	38	Magnetisches Zubehör: Kreise	119		
Flipchart UNIVERSAL Triangle Rundfuß	38	Magnetisches Zubehör: Pfeile	119		
Flipchart-Papier Blanko mit je 20 Blatt ... 41, 115		Magnetisches Zubehör: Rechtecke	119		
Flipchart-Papier kariert mit je 20 Blatt ... 41, 115		Magnetisches Zubehör:			
Flipchart Starter Kit	40, 114	Sortierte Magnetsymbole	119		
		Magnetplatten	118		

Nachfüllpatrone TZ 11.....	104	WALL-UP Aktustik-Pinboard	27
Nachfülltinte für Boardmarker	25, 78, 106	Wand-Flipchart Legaline.....	67
Namensschilder graviert	73	Whiteboard ACCENTS	22
		Whiteboard BASIC	22
Papierrolle für Flipcharts TEC.....	41, 115	Whiteboard BOARD-UP	12
Pinboards für Legaline.....	62	Whiteboard ECONOMY	19
Pinboard Legaline Korklinoleum	66	Whiteboard ECONOMY ^{PLUS}	19
Pinboard Legaline Textil	67	Whiteboard ECONOMY ^{PLUS} Stativ-Drehtafel....	21
Pinboard PROFESSIONAL Korklinoleum	28	Whiteboard Legaline	66
Pinboard PROFESSIONAL Textil Blau / Grau	28	Whiteboard Legaline doppelseitig	62
Pinboard PREMIUM Kork.....	29	Whiteboard-Löscher TZ 4	25, 78, 107
Pinboard PREMIUM Textil Blau / Grau.....	29	Whiteboard PREMIUM.....	16
Pinboard UNIVERSAL Kork	30	Whiteboard PREMIUM ^{PLUS}	16
Pinboard UNIVERSAL Textil Blau / Grau	30	Whiteboard PROFESSIONAL	14
Pinnadeln sortiert	114	Whiteboard Reiniger TZ 6	25, 78, 108
Planset 1 / 2 / 3	99, 121	Whiteboard Reiniger TZ 7	10, 25, 78, 108
Planning Pokerkarten	24	Whiteboard Reiniger TZ 8	25, 78, 108
Presentation Marker TZ 41	41, 57, 113	Whiteboard Reiniger TZ 9	13, 25, 78, 108
Presentation Marker JUMBO		Whiteboard Reinigungstücher	
TZ 48	41, 57, 113	TZ 66	25, 78, 108
Projektionstafel PROFESSIONAL FLEX.....	82	Whiteboard-Streifen-Löscher,	
Projektionswand ECONOMY elektrisch	83	magnetisch	25, 78, 107
Projektionswand ECONOMY manuell	84	Whiteboard UNIVERSAL	18
Projektionswand ECONOMY		Whiteboard UNIVERSAL ^{PLUS}	18
mobil Dreibein	85	Whiteboard WALL-UP.....	12
Projektplaner PREMIUM	94	Whiteboard-Folie WRAP-UP	13
Prospektregal Legaline	69	Wochenplaner ACCENTS	97
		Wochenplaner PREMIUM	94
Rastertafeln PROFESSIONAL	14	Zubehör für farbige Glasboards	11
Rillentafeln PREMIUM	76	Zubehörhalter Glasboard	11, 13, 25, 78, 109
		Zubehörhalter Whiteboard	13, 25, 78, 109
Schaukasten ECONOMY	72	Zubehörset für In-and-Outboards.....	73
Schaukasten PREMIUM Außenbereich	70	Zubehörset: BASIC Kit.....	25, 78, 112
Schaukasten PREMIUM Innenbereich	71	Zubehörset: Flipchart STARTER Kit	40, 114
Schienset Legaline	65	Zubehörset: PROFESSIONAL Kit ...	13, 25, 78, 111
Stativ 1- und 4-Kanal Legaline	63	Zubehörset: STARTER Kit	25, 78, 112
Stellwandfüße Legaline.....	63	Zweibeinstativ	32
Streifen für Überschriften.....	55		
Teleskopzeigestab klein	56		
T-Karten	123		
Tragarm Legaline	65		
Transporttasche	51		
Türschild.....	77		
Türschild frei / besetzt	77		
Universalplaner PREMIUM.....	95		

Stichwortverzeichnis nach Artikelnummern

7-10.... Whiteboards / Glasboards					
7-1000xx	Whiteboard PROFESSIONAL	14			
7-1001xx	Rastertafeln PROFESSIONAL	14			
7-1002xx	Klapptafeln ECONOMY	20			
7-1003xx	Klapptafeln PROFESSIONAL	15			
7-1004xx	Whiteboard PROFESSIONAL Stativ-Drehtafel	15			
7-1005xx	Klapptafeln ECONOMY ^{PLUS}	20			
7-1010xx	Whiteboard PREMIUM ^{PLUS}	16			
7-1017xx	Whiteboards PREMIUM ^{PLUS} Rastertafel	17			
7-1019xx	Whiteboards PREMIUM ^{PLUS} Notenlinien	17			
7-1020xx	Whiteboard PREMIUM	16			
7-1021xx	Whiteboard UNIVERSAL	18			
7-1022xx	Whiteboard UNIVERSAL	18			
7-1024xx	Kombiboards ECONOMY	22			
7-1027xx	Whiteboards ECONOMY ^{PLUS}	19			
7-1028xx	Whiteboards ECONOMY	19			
7-1029xx	Whiteboards BASIC	22			
7-1031xx	Whiteboards ACCENTS	22			
7-1035xx	Whiteboard ECONOMY ^{PLUS} Stativ-Drehtafel	21			
7-1036xx	Whiteboard ECONOMY Stativ-Drehtafel	21			
7-104xxx	Glasboards Colour	8			
7-105x00	Mobile Glasboards	9			
7-1061xx	WALL-UP Whiteboard	12			
7-1062xx	WRAP-UP Whiteboard-Folie	13			
7-1063xx	BOARD-UP Whiteboard	12			
7-11.... Boardmarker / Kreidemarker					
7-1100xx	Boardmarker TZ 1	13, 25, 78, 103			
7-110300	Ersatzspitzen für TZ 1	103			
7-1105xx	Boardmarker TZ 100	25, 78, 103			
7-1110xx	Boardmarker TZ 10 PLUS	25, 78, 104			
7-1111xx	Boardmarker mini TZ 111	25, 78, 105			
7-1119xx	Nachfüllpatrone TZ 11	104			
7-1140xx	Boardmarker TZ 140	25, 78, 104			
7-1150xx	Boardmarker TZ 150	25, 78, 105			
7-1180xx	Boardmarker JUMBO TZ 180	25, 78, 105			
7-1181xx	Kreidemarker	10, 106			
7-119xxx	Nachfülltinte für Boardmarker	25, 78, 106			
7-12.... Zubehör für Whiteboards / Glasboards					
7-120100	Kleiner Whiteboard- Löscher	25, 78, 107			
7-120200	Löschpapier für kleinen Whiteboard-Löscher	107			
7-120300	Whiteboard-Streifen-Löscher, magnetisch	25, 78, 107			
7-120400	Löschstreifen für Art. 7-1204 00	107			
7-120500	Whiteboard-Löscher TZ 4	25, 78, 107			
7-120600	Löschpapier für TZ 4	107			
7-121000	Whiteboard Reiniger TZ 6	25, 78, 108			
7-121200	Whiteboard Reiniger TZ 7	10, 25, 78, 108			
7-121300	Whiteboard Reiniger TZ 8	25, 78, 108			
7-121800	Whiteboard Reiniger TZ 9	25, 78, 108			
7-121400	Whiteboard Reinigungstücher TZ 66	25, 78, 108			
7-121500	MagicWipe	25, 78, 108			
7-121700	Mikrofasertuch	10, 13, 107			
7-122000	Markerhalter Whiteboard	13, 25, 78, 109			
7-122100	Markerhalter Glasboard	10, 25, 78, 109			
7-122500	Board Assistant	25, 78, 109			
7-122600	Zubehörhalter Whiteboard	13, 25, 78, 109			
7-122700	Zubehörhalter Glasboards	10, 13, 25, 78, 109			
7-123000	Flipchart Blockhalter	25, 78, 115			
7-123200	Planning Pokerkarten	24			
7-1233xx	Magnet-Emoticons	13, 24, 116			
7-124900	Zubehörset: Flipchart STARTER kit	40, 114			
7-125000	Zubehörset: STARTER Kit	25, 78, 112			
7-125100	Zubehörset: BASIC Kit	25, 78, 112			
7-125200	Zubehörset: STARTER Kit für Glasboards	10, 113			
7-125300	Meeting Kit Deluxe	58, 110			
7-125400	Agile Toolbox	13, 24, 110			
7-125500	Zubehörset: PROFESSIONAL Kit	13, 25, 78, 111			
7-126800	Glassboard	8			
7-14.... Pinboards					
7-1401xx	PROFESSIONAL Pinboards Korklinoleum	28			
7-1405xx	PROFESSIONAL Pinboard Textil Blau	28			
7-1406xx	PROFESSIONAL Pinboard Textil Grau	28			
7-1410xx	PREMIUM Pinboard Kork	29			
7-1415xx	PREMIUM Pinboard Textil Blau	29			
7-1416xx	PREMIUM Pinboard Textil Grau	29			
7-1418xx	UNIVERSAL Pinboard Textil Blau	30			
7-1419xx	UNIVERSAL Pinboard Textil Grau	30			
7-1420xx	UNIVERSAL Pinboard Kork	30			
7-1441xx	WALL-UP Akustik-Pinboard	27			
7-1445xx	BOARD-UP Akustik-Pinboard	27			
7-145299	Pinnadeln sortiert	114			
7-1451xx	Pinnadeln einfarbig	114			
7-15.... Flipcharts					
7-1502xx	Flipchart TAURUS	34			
7-15100X	SILVERTEC WHITETEC BLACKTEC mobil	35			
7-152000	Flipchart PROFESSIONAL Dreibein	34			
7-152700	Flipchart BASIC Triangle Dreibein	39			
7-152800	Flipchart ECONOMY Triangle mobil	39			
7-152900	Flipchart UNIVERSAL Triangle Dreibein	38			
7-153200	Flipchart ECONOMY Triangle Dreibein	39			
7-153300	Flipchart UNIVERSAL Triangle mobil	38			
7-153500	Flipchart PROFESSIONAL Triangle mobil	37			
7-153600	Flipchart UNIVERSAL Triangle Rundfuß	38			
7-15.... Zubehör für Flipcharts					
7-1550xx	Presentation Marker TZ 41	41, 57, 113			
7-1555xx	Presentation Marker JUMBO TZ 48	41, 57, 113			
7-156000	Flipchart-Papier Blanko mit je 20 Blatt	41, 115			
7-156500	Flipchart-Papier Kariert mit je 20 Blatt	41, 115			
7-156900	Papierrolle für Flipcharts TEC 35 m Länge	41, 115			
7-159xxx	Magic-Chart Notes	13, 43, 60			
7-159000	Magic-Chart Flipchart	42, 43, 59, 60			
7-159100	Magic-Chart Whiteboard	42, 43, 59, 60			
7-159200	Magic-Chart Blackboard	42, 59			
7-159300	Magic-Chart Clearboard	42, 59			
7-159400	Magic-Chart Paperchart	42, 59			
7-159600	Magic-Chart Transportköcher	40, 114			
7-17.... Stative					
7-171x00	Zweibeinstativ	32			
7-18.... Magnetisches Zubehör					
7-181xxx	Haftmagnete	25, 41, 78, 116			
7-181x00	Magnete für Glasboards	10, 116			
7-182000	Magnetsatz für Sport Boards	25, 116			
7-184000	Blockmagnete	25, 78, 119			
7-185400	Magnetschienen	117			
7-186xxx	Magnetbänder	117			
7-187xxx	Magnetische Etikettenbänder	117			
7-189000	Magnetfolie	117			
7-19.... PROFESSIONAL Projektionstafel FLEX					
7-1900xx	Projektionstafel PROFESSIONAL FLEX	82			
7-20.... Moderationsboards					
7-202x00	Moderationswand PROFESSIONAL mobil	47			
7-203x00	Moderationswand PROFESSIONAL Travel	46			
7-204x10	Moderationswand PREMIUM PLUS mobil	48			
7-205x10	Moderationswand PREMIUM PLUS klappbar mobil	48			
7-204x00	Moderationswand PREMIUM mobil	49			
7-205x00	Moderationswand PREMIUM klappbar mobil	49			
7-209x00	Moderationswand ECONOMY	49			
7-21.... Multiboards					
7-210x00	Multiboard und Multiboard XL	50			

7-22.... Moderatorenkoffer		7-42.... Kartonplaner		7-61.... Landkarten	
7-225000 Moderationsset	53	7-42xxxx Jahresplaner gerollt	100, 101	7-61xx00 Landkarten PROFESSIONAL magnet-	74
7-225100 Moderations-Einstiegsset	54	7-42xxxx Kartonjahresplaner	100, 101	haftende Kartenoberfläche.....	
7-225200 Moderations-Nachfüllbox	54	7-42xxxx Kartonjahresplaner,		7-62.... In- and Outboards	
7-225300 PROFESSIONAL Travel		folienkaschiert.....	100, 101	7-620500 Zubehörset für	
Moderatorenkoffer.....	51			In-and-Outboards.....	73
7-225400 PROFESSIONAL Moderatorenkoffer	52	7-43.... Planungszubehör		7-620x00 In-and-outboards PROFESSIONAL	73
7-225500 PREMIUM Moderatorenkoffer	52	7-430000 Datumslot	98, 118	7-622500 Namensschilder graviert.....	73
7-225600 PRACTIC Moderatorenkoffer.....	53	7-431x00 Datumstreifensets 2 / 3	98, 121	7-622x00 In-and-outboards PROFESSIONAL	73
		7-433x0x Aufteilungsbänder			
		für Planungstafeln	98, 120		
		7-435x00 Planset 1 / 2 / 3	99, 121		
7-23..... Moderationszubehör		7-44.... Magnetisches Zubehör		7-63.... Schaukästen	
7-230100 Transporttasche	51	7-4401xx Magnetstreifen.....	118	7-6306xx Schaukasten PREMIUM	
7-240x00 Moderationspapier Braun / Weiß	58	7-4402xx Magnetstreifen.....	118	Außenbereich	70
7-241099 Moderationsnadeln.....	56, 114	7-4410xx Magnetplatten	118	7-6317xx Schaukasten ECONOMY	72
7-242000 Clip-Nadelkissen	56	7-443x0x Magnetisches Zubehör: Kreise	119	7-635xxx Dokumentmappen	
7-243000 Klebepunkte	56	7-444x0x Magnetisches Zubehör: Rechtecke	119	magnetisch	72,118
7-250x00 Moderationskarten: Wolken	55	7-446x02 Magnetisches Zubehör: Pfeile	119	7-63xxx Schaukasten PREMIUM	
7-252xxx Moderationskarten: Rechtecke	55	7-448x0x Magnetisches Zubehör:		Innenbereich.....	71
7-253xxx Moderationskarten: Kreise	55	Sortierte Magnetsymbole.....	119		
7-254xxx Moderationskarten: Ovale	55			7-64.... Stellwandsystem Legaline	
7-2550xx Streifen für Überschriften	55	7-45.... Etikettenträger		7-6402xx Whiteboards doppelseitig	
7-256x99 Moderationskarten: Rhomben.....	55	7-450100 Etikettenträger für Planungstafeln	120	Legaline	62
7-256x99 Moderationskarten: Waben	55	7-455xxx Einlegeetiketten.....	120	7-641xxx Pinboards für	
7-256700 Moderationskarten: Emoticons.....	56			Legaline	62
				7-642xxx Stativ 1- und 4-Kanal	
				Legaline	63
7-30.... Legaline				7-643x00 Stellwandfüße	
7-3000xx Whiteboard				Legaline	63
Legaline	66			7-645100 Kupplungsset	
7-301154 Pinboard Korklinoleum		7-47.... Slide Index System		Legaline	63
Legaline	66	7-475xxx T-Karten	123		
7-301554 Pinboards Textil				7-65.... EXPORAIL Schienensystem	
Legaline	67	7-4..... ACCENTS Planer		7-6501xx EXPORAIL Aufhängesystem	
7-301654 Pinboards Textil		7-49x000 Wochenplaner ACCENTS.....	97	Schiene.....	75
Legaline	67	7-49x500 Mehrzweckplaner ACCENTS.....	97	7-655100 EXPORAIL Aufhängesystem	
7-304300 Wand-Flipchart		7-4xx000 Jahresplaner ACCENTS	96	2 Haken + 1 m Nylonschnur	75
Legaline	67	7-4xx500 Monatsplaner ACCENTS.....	96	7-655200 EXPORAIL Aufhängesystem	
7-305100 Bücherregal				5 m Nylonschnur	75
Legaline	68	7-53.... Projektionswände		7-655500 EXPORAIL Aufhängesystem	
7-305300 Multimedia Regal		7-531xxx Projektionswand ECONOMY		6 Haken.....	75
Legaline	68	mobil Dreibein	85	7-655600 EXPORAIL Aufhängesystem	
7-305500 Prospektregal		7-544xxx Projektionswand ECONOMY		Papierklemmen	75
Legaline	69	manuell	84		
		7-556xx Projektionswand ECONOMY			
		elektrisch	83		
7-31.... Zubehör Legaline		7-57.... Projektions-Zubehör			
7-310x00 Schienenset		7-570000 Teleskopzeigestab klein.....	56		
Legaline	65	7-575x00 Laserpointer			
7-312400 Drehbarer Tragarm		LX 2, LX 3, LX 4	86, 122		
Legaline	65	7-575800 Laser-Presenter schwarz	86, 122		
7-40.... PROFESSIONAL Planer		7-60.... Rillentafeln und Zubehör			
7-40xx00 Jahresplaner PROFESSIONAL		7-6000xx Rillentafeln PREMIUM	76		
365 Tage	88-91	7-601200 Türschild frei / besetzt	77		
7-409000 Aktivitätenplaner		7-605x00 Buchstabenkasten gefüllt.....	77, 123		
PROFESSIONAL	91	7-606x00 Buchstaben und Ziffern:			
		Ergänzungssets.....	77, 123		
7-41.... PREMIUM^{PLUS} Planer					
7-410800 Mehrzweckplaner PREMIUM ^{PLUS}	92				
7-413500 Wochenplaner PREMIUM	94				
7-414000 Projektplaner PREMIUM	94				
7-418000 Universalplaner PREMIUM.....	95				
7-41x000 Jahresplaner PREMIUM.....	92, 93, 95				

Interaktive Lösungen – digitale Unterstützung für Ihr Projekt

Ob interaktive Zusammenarbeit mit Kollegen in anderen Ländern, Brainstorming in einem Raum für Spontanmeetings oder Informationsaustausch mit dem Publikum in einem großen Saal: Legamaster bietet ein breites Spektrum an interaktiven Lösungen für jede Situation.

- Digitale Informationen mit Anmerkungen versehen und teilen – einfach wie nie
- Hohe Bildschärfe für einen richtig guten Eindruck bei Ihrer Präsentation
- Kollegen an beliebigen Standorten einbeziehen und gemeinsam in Echtzeit und über beliebige Geräte am selben Projekt arbeiten
- Ohne Stress. Alles funktioniert intuitiv!



Brauchen Sie Hilfe bei der Auswahl der idealen interaktiven Lösung von Legamaster?

Unsere Vertriebsmitarbeiter beraten Sie gerne.

Außerdem können Sie uns rund um die Uhr auf unserer Website erreichen:
www.legamaster.de

Die komplette interaktive Produktreihe finden Sie auch in unserem **Digitalcatalog**.



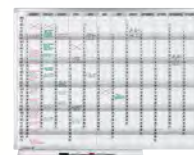
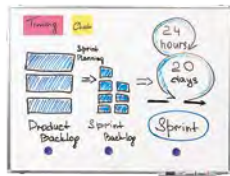

Sie suchen nach weiteren Anregungen? Erfahren Sie mehr über unser Gesamtsortiment unter www.legamaster.de

- ✓ Hochwertige, nachhaltige Produkte
- ✓ Mindestgarantie von 2 Jahren
- ✓ Hervorragender Service vor, während und nach dem Kauf
- ✓ Pünktliche Lieferung

 Lösungen für jeden Bedarf und jedes Budget

Folgen Sie uns auf:



LEGAMASTER GmbH
 Bahnhofstraße 24
 D-22941 Bargteheide
 Tel.: +49 4102 / 808-400
 info@legamaster.de
 www.legamaster.de

Legamaster,
 brand of the edding group

